

Vstavaná platia sporáka

Používateľská príručka

Vgrajena kuhalna plošia

Navodila za uporabo

Vestavná Deska

Návod k použití

Túto príručku si prečítajte ako prvú!

Vážený zákazník,

Ďakujeme, že ste si vybrali výrobok . Dúfame, že sa dočkáte tých najlepších výsledkov od výrobku, vyrobeného vo vysokej kvalite a s najmodernejšími technológiami. Preto vám odporúčame, aby ste si túto používateľskú príručku a iné sprievodné dokumenty prečítali pred použitím výrobku celé a aby ste si ich odložili pre referenciu v budúcnosti. Ak rúru prevediete na inú osobu, dajte tejto osobe aj užívateľskú príručku. Riadte sa všetkými varovaniami a informáciami užívateľskej príručky.

Pamätajte si, že táto užívateľská príručka sa môže vzťahovať aj na niektoré ďalšie modely. Rozdiely medzi modelmi sú v príručke presne vymedzené.

Vysvetlivky k symbolom

V celej užívateľskej príručke sa používajú nasledujúce symboly:

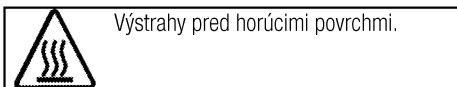
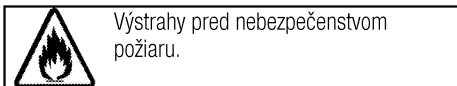
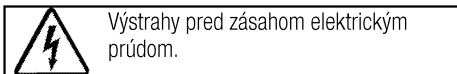
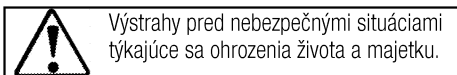
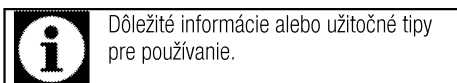

Arçelik A.Ş.

Karaağaç caddesi No:2-6
34445 Sütlüce/Istanbul/TURKEY

Made in TURKEY

CE

1 Dôležité pokyny týkajúce sa bezpečnosti a životného prostredia.4

Všeobecná bezpečnosť	4
Bezpečnosť pri práci s plynom	4
Bezpečnosť produktu	5
Zamýšľané použitie	5
Bezpečnosť detí	5
Likvidácia starého výrobku	5
Likvidácia obalového materiálu	6

2 Všeobecné informácie 7

Prehľad	7
Obsah balenia	7
Technické parametre	8
Tabuľka vstrekovačov	8

3 Montáž 9

Pred montážou	9
Montáž a pripojenie	10
Zmena plynu	12

Budúca preprava	13
-----------------------	----

4 Prípravy 14

Tipy na šetrenie energiou	14
Prvé použitie	14
Prvé čistenie výrobku	14

5 Používanie platne 15

0/Všeobecné informácie o varení	15
Používanie platní	15

6 Údržba a starostlivosť 17

Všeobecné informácie	17
Čistenie platne	17
Čistenie ovládacieho panela	18

7 Riešenie problémov 19

1 Dôležité pokyny týkajúce sa bezpečnosti a životného prostredia.

Táto časť obsahuje bezpečnostné pokyny, ktoré vám pomôžu predísť riziku zranenia a poškodenia majetku. Porušenie týchto pokynov môže viesť k zrušeniu záruky.

Všeobecná bezpečnosť

- Tento spotrebič nesmie byť používaný deťmi vo veku menej ako 8 rokov a osobami so zníženými fyzickými, zmyslovými alebo duševnými schopnosťami alebo osobami s nedostatkom skúseností a znalostí, ak nie sú pod dozorom zodpovednej osoby alebo ak nedostanú pokyny týkajúce sa bezpečného používania spotrebiča alebo nerozumejú možným rizikám. Deti sa so spotrebičom nesmú hrať. Čistenie a užívateľská údržba stroja nesmie byť vykonávaná deťmi bez dozoru.
- Montáž a opravu musia vždy vykonávať autorizovaní servisní technici. Výrobca nebude zodpovedný za škody, ktoré majú pôvod v postupoch, ktoré vykonávajú neoprávnené osoby a môže to mať za následok zrušenie záruky. Pred montážou si pozorne prečítajte tieto pokyny.
- Ak je výrobok chybný alebo ak má akékoľvek viditeľné poškodenie, nepoužívajte ho.
- Po každom použití skontrolujte, či je funkčný gombík vypnutý.

Bezpečnosť pri práci s plynom

- Všetky práce na plynových zariadeniach a systémoch môžu vykonávať iba autorizovanými kvalifikovanými odborníkmi.
- Pred montážou sa uistite, že podmienky miestnej distribúcie (typ a tlak plynu) sú v súlade s nastavením spotrebiča.
- Tento spotrebič nie je pripojený k prístroju na odstránenie horľavých produktov. Mal by byť namontovaný a pripojený v súlade s aktuálnymi predpismi k montáži. Zvláštnu pozornosť by ste mali venovať príslušným požiadavkám týkajúcim sa vetrania. Pozrite si časť *Pred montážou, strana 9*

- Používanie plynového spotrebiča na varenie spôsobuje tvorbu tepla a vlhkosti v miestnosti, v ktorej je nainštalovaný. Zaisťte dostatočné vetranie kuchyne: uchovajte otvorené prirodzené vetracie otvory alebo nainštalujte mechanické vetracie zariadenie (mechanický odsávací kryt). Dlhodobé intenzívne používanie spotrebiča môže vyžadovať dodatočné vetranie, napríklad v prípade prítomnosti zvýšenu úroveň mechanickej ventilácie.
- Plynové spotrebiče a systémy musia byť pravidelne kontrolované, či fungujú správne. Regulátor, hadicu a ich svorky musíte pravidelne kontrolovať a vymieňať v intervaloch odporúčaných výrobcom alebo v prípade potreby.
- Pravidelne čistíte plynové horáky. Plamene by mali byť modré a horieť rovnomerne.
- V plynových spotrebičoch sa vyžaduje dobré horenie. V prípade nedokonalého horenia sa môže vytvárať oxid uhoľnatý (CO). Oxid uhoľnatý je bezfarebný plyn bez zápachu, ktorý je veľmi jedovatý a ktorý má smrtiaci účinok dokonca už aj v malých dávkach.
- Požadujte od vášho miestneho dodávateľa plynu informácie o núdzových telefónnych číslach pre prípad poruchy plynu a informácie o bezpečnostných opatreniach.

Čo robiť, keď cítite plyn

- Nepoužívajte otvorené plameň a nefajčíte. Nepoužívajte žiadne elektrické tlačidlá (napr. tlačidlo svetla, zvonček na dverách atď.) Nepoužívajte pevné ani mobilné telefóny. Riziko vibuchu a otravy!
- Zatvorte všetky ventily na plynových spotrebičoch a plynomeroch.
- Otvorte dvere a okná.
- Skontrolujte všetky hadice a pripojenia, či sú tesné. Ak stále cítite plyn, opustite byt.
- Upozornite susedov.
- Zavolajte hasičov. Použite telefón mimo domu.

- Opätovne nevstupujte na pozemok, pokiaľ vám nebude oznámené, že je to bezpečné.

Bezpečnosť produktu

- Spotrebič a jeho prístupné časti sa môžu počas používania veľmi zohriať. Dávajte pozor, aby ste sa nedotkli výhrevných prvkov. Deti vo veku do 8 rokov udržiavajte mimo dosah, okrem prípadu, že na ne neustále dozeráte.
- Výrobok nikdy nepoužívajte v prípade, keď máte ovplyvnený úsudok alebo koordináciu po požití alkoholu a/alebo liekov.
- Ak v riadkoch používate alkoholické nápoje, dávajte pozor. Alkohol sa pri vysokých teplotách vyparuje a môže spôsobiť požiar, pretože sa môže vznietiť, ak príde do styku s horúcimi povrchmi.
- Nekladte žiadne horľavé látky do blízkosti produktu, pretože bočné strany sa počas používania zohrejú.
- Nezakrývajte žiadny z vetracích otvorov.
- Na čistenie zariadenia nepoužívajte parné čističe, pretože by to mohlo spôsobiť zásah elektrickým prúdom.
- Varenie na platni s tukom alebo olejom môže byť bez dozoru nebezpečné alebo môže spôsobiť požiar. NIKDY sa nepokúšajte uhasiť oheň vodou, ale spotrebič vypnite a potom oheň prikryte, napr. s pokrievkou alebo hasiacim rúškom.
- Nebezpečenstvo ohňa: Na varnom povrchu neskladujte žiadne predmety.
- Ak je povrch prasknutý, vypnite spotrebič, aby ste zabránili elektrickému šoku.

Záruka produktu voči požiaru

- Uistite sa, že zástrčka zapojená v zásuvke tak aby nedošlo k iskreniu.
- Nepoužívajte poškodené, zrezané alebo nadpôjené káble, výnimkou sú iba originálne káble.
- Uistite sa, že v zásuvke, do ktorej bude produkt pripojený nie je vlhko.
- Uistite sa, že plynové pripojenie je nainštalované tak, aby nedošlo k úniku plynu.

Zamýšľané použitie

- Tento výrobok je navrhnutý na používanie v domácnosti. Komerčné využitie nie je prípustné.
- Tento spotrebič je určený len na varenie. Nesmie sa používať na iné účely, napríklad na vykurovanie miestnosti.
- Výrobca nebude zodpovedný za žiadne škody spôsobené nesprávnym používaním alebo manipuláciou.

Bezpečnosť detí

- Prístupné časti môžu byť počas použitia horúce. Uchovajte z dosahu malých detí.
- Obalové materiály sú pre deti nebezpečné. Obalové materiály držte mimo dosahu detí. Likvidujte všetky časti balenia v súlade s predpismi o životnom prostredí.
- Elektrické a/alebo plynové výrobky sú pre deti nebezpečné. Držte deti mimo dosahu výrobku, keď pracuje a nedovoľte deťom, aby sa s výrobkom hrali.
- Nad spotrebič neukladajte žiadne veci, na ktoré by deti mohli dosiahnuť.

Likvidácia starého výrobku



Starý výrobok zlikvidujte spôsobom, ktorý je priaznivý pre životné prostredie.

Toto zariadenie nesie symbol separovaného zberu pre odpadové elektrické a elektronické zariadenia (WEEE). To znamená, že s týmto zariadením musíte naložiť podľa Európskej smernice č. 2002/96/ES za účelom recyklácie alebo odstránenia s minimalizáciou dopadu na životné prostredie. Ďalšie informácie získate od miestnych alebo regionálnych úradov. Informácie ohľadom likvidácie vášho výrobku získate u vášho miestneho predajcu alebo strediska separovaného zberu.

Pred likvidáciou výrobku odstráňte zástrčku sieťového kábla a znefunkčnite zámku dvierok (ak je namontovaná), aby ste predišli nebezpečným podmienkam pre deti.

Likvidácia obalového materiálu

- Obalové materiály sú pre deti nebezpečné. Obalové materiály uchovávajte na bezpečnom mieste, mimo dosahu detí. Obalové materiály výrobku sú vyrobené z recyklovateľných materiálov. Riadne ich zlikvidujte a roztriedte v súlade s pokynmi na recykláciu odpadu. NeLIKVIDUJTE ich spolu s bežným odpadom z domácnosti.

2 Všeobecné informácie

Prehľad

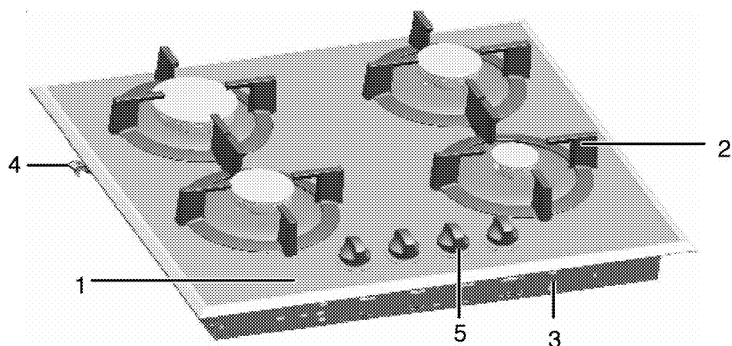

- | | | | |
|---|-----------------------|---|-----------------|
| 1 | Tvrdené sklo | 4 | Montážna svorka |
| 2 | Podporný prvok plechu | 5 | Ovládací panel |
| 3 | Základný kryt | | |

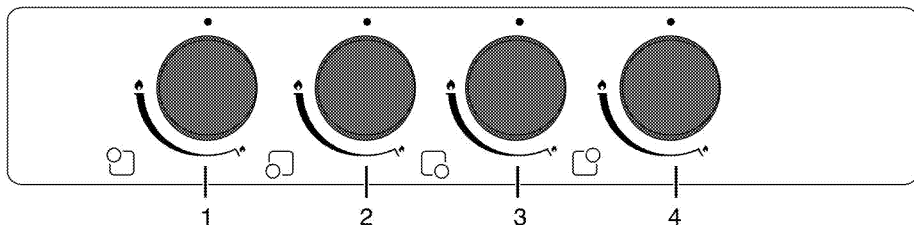

- | | |
|---|-----------------------------|
| 1 | Rýchly horák Vzadu vľavo |
| 2 | Normálny horák Vpredu vľavo |
| 3 | Pomocný horák Vpredu vpravo |
| 4 | Normálny horák Vzadu vpravo |

1. Používateľská príručka
2. Adaptér pre kanvicu na kávu



Používa sa pre kanvicu na kávu.

Obsah balenia



Dodané príslušenstvo sa môže odlišovať v závislosti od modelu produktu. Všetko príslušenstvo popísané v používateľskej príručke sa s vaším produktom nemusí dodávať.

Technické parametre

Napätie/frekvencia	220-230 V ~ 50 Hz
Typ kábla/prierez	H05RR-FG 3 x 0,75 mm ²
Dĺžka kábla	max. 2 m
Kategória plynového výrobku	Cat II 2H3+ / Cat II 2H3B/P
Typ plynu/tlak plynu	NG G 20 /20 mbar
Celková spotreba plynu	7,4 kW
Prepočet typu/tlaku plynu [§] – voliteľné	LPG G 30/30 mbar Propán 31/37 mbar
Vonkajšie rozmery (výška/šírka/hĺbka)	84 mm/580 mm/510 mm
Montážne rozmery (šírka/hĺbka)	560 mm/480-490 mm
Horáky	
Vzadu vľavo	Rýchly horák
Výkon	2900 W
Vpredu vľavo	Normálny horák
Výkon	1750 W
Vpredu vpravo	Pomocný horák
Výkon	1000 W
Vzadu vpravo	Normálny horák
Výkon	1750 W



Technické parametre sa môžu zmeniť bez predchádzajúceho upozornenia za účelom zlepšenia kvality výrobku.



Obrázky v tejto príručke sú schematické a nemusia sa úplne zhodovať s vaším výrobkom.



Hodnoty uvedené na štítkoch produktov alebo v sprievodnej dokumentácii boli dosiahnuté v laboratórnych podmienkach v súlade s príslušnými normami. V závislosti od prevádzkových podmienok a podmienok okolitého prostredia výrobku sa tieto hodnoty môžu líšiť.

Tabuľka vstrekačov

Umiestnenie zóny platne	2900 W Vzadu vľavo	1750 W Vpredu vľavo	1000 W Vpredu vpravo	1750 W Vzadu vpravo
Typ plynu / tlak plynu				
G 20/20 mbar	115	97	72	97
G 30/28-30 mbar	87	66	50	66
G 31/ 37 mbar	87	66	50	66

3 Montáž



Príprava miesta a montáž prívodov elektriny a plynu pre výrobok je na zodpovednosti zákazníka.



NEBEZPEČENSTVO:

Výrobok musí byť namontovaný v súlade so všetkými miestnymi plynovými a/alebo elektrickými nariadeniami.



NEBEZPEČENSTVO:

Pred montážou vizuálne skontrolujte, či na výrobku nie sú žiadne závady. Ak sú, výrobok nemontujte. Poškodené výrobky predstavujú riziko pre vašu bezpečnosť.

kuchynskými stenami a nábytkom. Pozrite si obrázok (hodnoty sú v mm).

- Môže sa tiež používať ako voľne stojaci spotrebič. Nad povrchom platne zabezpečte priestor minimálne 750 mm.
- (*) Ak sa nad sporák chystáte nainštalovať kryt sporáka, ohľadom inštalačnej výšky (min. 650 mm) sa obráťte na pokyny od výrobcu krytu sporáka
- Odstráňte obalové materiály a prepravné pásky.
- Povrchy, syntetické lamináty a lepidlá musia byť teplovzdorné (minimálne 100 °C).
- Pracovná plocha musí byť zarovnaná a upevnená horizontálne.
- Vytvorte otvor pre platňu na pracovnej ploche podľa montážnych rozmerov.

Pred montážou

Platňa je určená na montáž v bežných pracovných plochách. Bezpečná vzdialenosť musí byť ponechaná medzi spotrebičom a

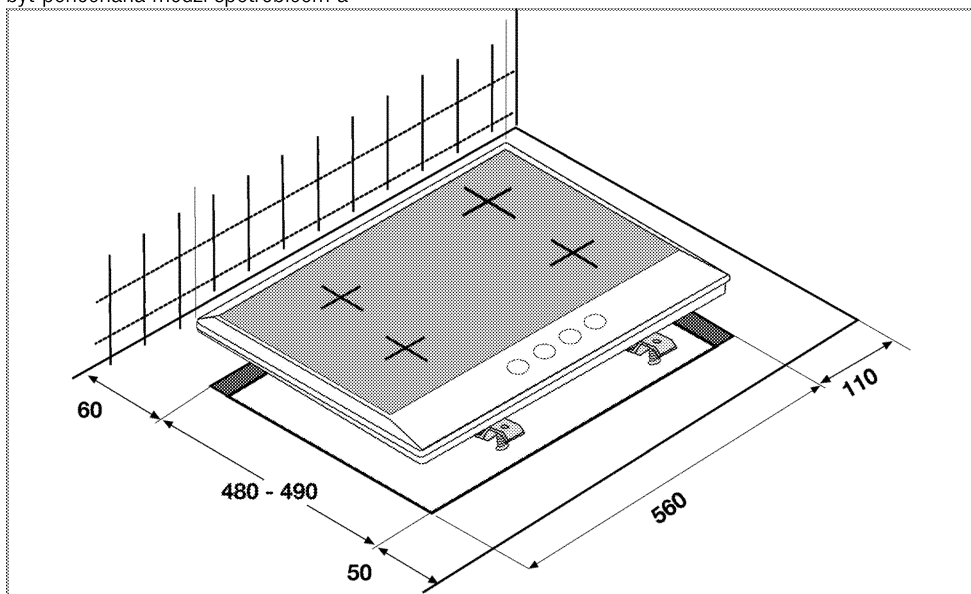

Vetranie miestnosti

Všetky miestnosti vyžadujú otvárateľné okno, prípadne ekvivalentný prostriedok a niektoré miestnosti vyžadujú nepretržité odvetrávanie. Vzduch na horenie sa odoberá zo vzduchu v miestnosti a spaliny sa emitujú priamo do miestnosti.

Dobré vetranie miestnosti je základom bezpečnej prevádzky vášho prístroja. Ak na vetranie miestnosti nemáte žiadne okno alebo dvere, musíte namontovať prídavné vetranie.

Zariadenie sa môže nachádzať v kuchyni, kuchyni/jedálni alebo obývacej spálni, ale nie v miestnosti, v ktorej sa nachádza vaňa alebo sprcha. Zariadenie sa nemôže inštalovať do obývacej spálni, ktorá je menšia ako 20 m³.

Toto zariadenie neinštalujte do miestnosti v suteréne, pokiaľ nemá otvor k povrchu aspoň na jednej strane.

Veľkosť miestnosti	Vetracie otvory
menej ako 5 m ³	min. 100 cm ²
5 m ³ až 10 m ³	min. 50 cm ²
viac ako 10 m ³ /den	nevyžaduje sa
V pivnici alebo v suteréne	min. 65 cm ²

Montáž a pripojenie

- Výrobok musí byť namontovaný v súlade so všetkými miestnymi plynovými a elektrickými nariadeniami.

Elektrické pripojenie

Výrobok pripojte k uzemnenej zásuvke/sieti, chránenej poisťou s vhodnou kapacitou tak, ako je to uvedené v tabuľke „Technické parametre“. Ak používate výrobok s transformátorom alebo bez neho, montáž uzemnenia prenechajte na kvalifikovaného elektrikára. Naša spoločnosť nezodpovedá za žiadne škody, ktoré sú spôsobené v dôsledku používania výrobku bez namontovaného uzemnenia v súlade s miestnymi predpismi.



NEBEZPEČENSTVO:

Výrobok musí k sieťovému zdroju pripojiť iba autorizovaná a kvalifikovaná osoba. Záručná doba výrobku začína plynúť iba po správnej montáži. Výrobca nebude zodpovedný za škody, ktoré majú pôvod v postupoch, ktoré vykonajú neoprávnené osoby.



NEBEZPEČENSTVO:

Sieťový kábel nesmie byť stisnutý, ohnutý, ani stlačený, ani nesmie prísť do styku s horúcimi časťami výrobku. Poškodený sieťový kábel musí vymeniť kvalifikovaný elektrikár. V opačnom prípade existuje riziko zásahu elektrickým prúdom, skratu alebo požiaru!

- Pripojenie musí byť vykonané v súlade s miestnymi predpismi.
- Údaje sieťového napájania sa musia zhodovať s údajmi uvedenými na typovom štítku výrobku. Typový štítok sa nachádza na zadnom puzdre produktu.
- Sieťový kábel vášho výrobku musí byť v súlade s tabuľkou „Technické parametre“.



NEBEZPEČENSTVO:

Pred začatím akejkoľvek práce na elektroinštalácii odpojte výrobok od sieťového zdroja. Hrozí riziko zásahu elektrickým prúdom!



Zástrčka sieťového kábla musí byť po montáži ľahko dostupná (nenasmerujte ju ponad platňu).

Zasuňte sieťový kábel do zásuvky.

Plynové pripojenie



NEBEZPEČENSTVO:

Výrobok môže k systému prívodu plynu pripojiť len autorizovaná alebo kvalifikovaná osoba.

Riziko výbuchu alebo otravy kvôli neodborným opravám!

Výrobca nebude zodpovedný za škody, ktoré majú pôvod v postupoch, ktoré vykonajú neoprávnené osoby.



NEBEZPEČENSTVO:

Pred začatím každej práce na inštalácii plynu odpojte prívod plynu.

Hrozí riziko výbuchu!

- Na štítkoch (alebo na iónovom typovom štítku) sú uvedené podmienky a hodnoty regulácie plynu.



Váš výrobok je vybavený na používanie zemného plynu (NG).

- Pred montážou produktu musí byť pripravená inštalácia zemného plynu.
- Na vývode inštalácie produktu pre pripojenie zemného plynu musí byť flexibilná hadica a špička tejto rúry musí byť uzatvorená záslepkou. Servisný technik počas pripájania záslepku odstráni a pripojí váš produkt pomocou priameho pripojného zariadenia (spojky).
- Uistite sa, že ventil zemného plynu je ľahko prístupný.
- Ak budete neskôr potrebovať produkt používať s iným typom plynu, súvisiaci proces zmeny musíte prekonzultovať s autorizovaným servisným zástupcom.

Inštalácia produktu

1. Tesnenie dodávané v balení musíte počas montáže platne naniest' na dolný ohyb plášt'a okolo platne tak, ako je to znázornené na obrázku.



2. Platňu umiestnite na pult a zarovnajte ju.
3. Pomocou inštalčných svoriek zaistíte platňu prestrčením cez otvory na spodnom puzdre.

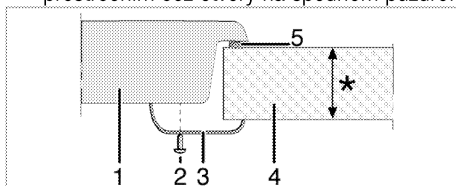

* min. 20 a max. 40 mm

- 1 Platňa
- 2 Skrutka
- 3 Inštalčná svorka
- 4 Pult
- 5 Tesnenie

Pohľad zozadu (pripájacie otvory)

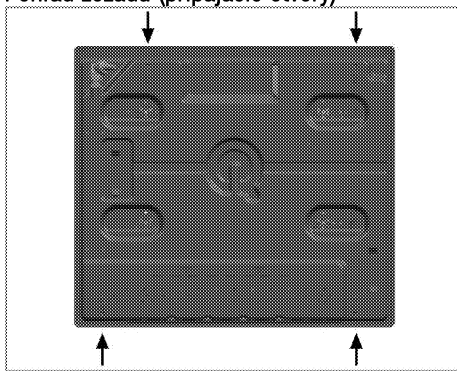

Po inštalácii dajte platne horákov, uzávery platní horákov a grily späť na ich miesta.



Pripojenie k iným otvorom nie je správne z hľadiska bezpečnosti, pretože môže poškodiť plynový a elektrický systém.

Záverená kontrola

1. Otvorte prívod plynu.
2. Skontrolujte plynové pripojenia kvôli bezpečnému upevneniu a tesnosti.
3. Zapáľte horáky a skontrolujte vzhľad plameňa.

i Plameň musí byť modrý a musí mať pravidelný tvar. Ak je plameň žltkastý, skontrolujte, či je uzáver horáka pevne umiestnený, prípadne horák vyčistite.

Zmena plynu

! **NEBEZPEČENSTVO:**
Pred začatím každej práce na inštalácii plynu odpojte prívod plynu. Hrozí riziko výbuchu!

Za účelom zmeny typu plynu vo vašom spotrebiči vymeňte všetky vstrekovače a vykonajte úpravu plameňa na všetkých ventiloch v polohe so zníženým prietokom.

Výmena vstrekovača horákov

1. Zložte uzáver horáku a teleso horáka.
2. Vstrekovače odskrutkujte ich otáčaním proti smeru chodu hodinových ručičiek.
3. Upevnite nové vstrekovače.
4. Skontrolujte všetky pripojenia kvôli bezpečnému upevneniu a tesnosti.

i Umiestnenie nových vstrekovačov je označené na ich baleniach alebo si môžete pozrieť tabuľku vstrekovačov v časti *Tabuľka vstrekovačov, strana 8*.

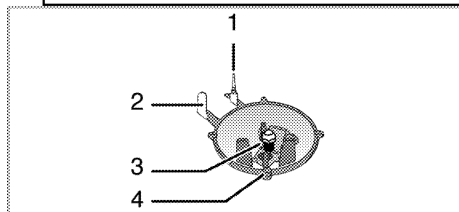

- 1 Zariadenie pre prípad zlyhania plameňa (závisí od modelu)
- 2 Zapaľovacia sviečka
- 3 Vstrekovač
- 4 Horák

i Kým nedôjde k nebezpečnej situácii, nepokúšajte sa odstrániť uzávery plynu na horáku. Ak je nutné vymeniť uzávery, musíte zavolať zástupcovi autorizovaného servisu.

Nastavenie zníženeho prietoku plynu na uzáveroch platne

1. Zapáľte horák, ktorý sa ide nastaviť a otočte gombíkom do nižšej polohy.
2. Z uzáveru plynu odmontujte gombík.
3. Na nastavenie nastavovacej skrutky úrovne prietoku použite skrutkovač správnej veľkosti. Pre LPG (bután-propán) otočte skrutku v smere chodu hodinových ručičiek. Pri zemnom plyne by ste mali skrutku raz otočiť **proti smeru hodinových ručičiek**.

» Normálna dĺžka priameho plameňa v redukovanej polohe by mala byť 6 až 7 mm.

4. Ak je plameň vyšší ako požadovaná poloha, otočte skrutku v smere hodinových ručičiek. Ak je menší, otočte proti smeru hodinových ručičiek.
5. Kvôli poslednej kontrole dajte horák do polohy s vysokým plameňom, ako aj do redukovanej polohy a skontrolujte, či plameň horí alebo nie.

Poloha nastavovacej skrutky sa môže odlišovať v závislosti od typu plynového kohútika, ktorý sa používa vo vašom zariadení.

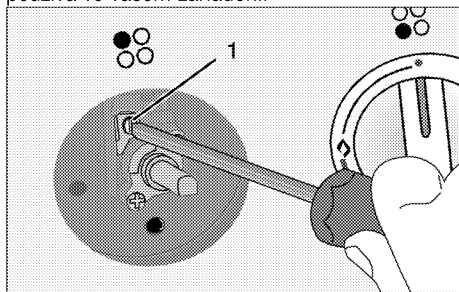

- 1 Skrutka pre nastavenie úrovne prietoku

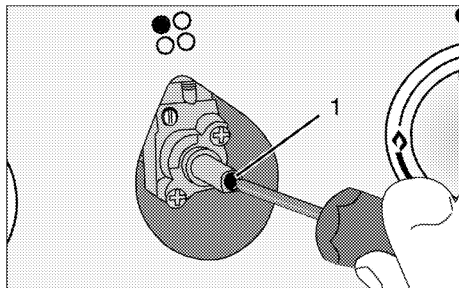

- 1 Skrutka pre nastavenie úrovne prietoku



Ak sa zmení typ plynu v zariadení, potom musíte zmeniť aj štítok s údajmi znázorňujúci typ plynu v zariadení.

Budúca preprava

- Odložte si pôvodnú krabicu z výrobku a výrobok prepravujte v nej. Postupujte podľa pokynov na krabici. Ak nemáte pôvodnú krabicu, výrobok zabaľte do bublinkového obalu alebo do hrubého kartónu a bezpečne ho zalepte páskou.
- Lepiacou páskou zaistíte uzávery a podpery na hrnce.



Skontrolujte celkový vzhľad výrobku, či neobsahuje akékoľvek poškodenie, ktoré sa mohlo vyskytnúť pri preprave.

4 Prípravy

Tipy na šetrenie energiou

Nasledujúce informácie vám pomôžu používať váš spotrebič ekologicky a šetriť energiou:

- Pred varením mrazeného jedla ho rozmrazte.
- Na varenie používajte hrnce/panvice s pokrievkami. Ak pokrievku nemáte, spotreba energie sa môže zvýšiť 4-krát.
- Vyberte horák, ktorý je vhodný pre veľkosť dna hrnca, ktorý plánujete použiť. Pre jedlá vždy vyberajte správnu veľkosť hrnca. Väčšie hrnce vyžadujú viac energie.

Prvé použitie

Prvé čistenie výrobku



Niektoré saponáty alebo čistiace látky môžu poškodiť povrch.

Počas čistenia nepoužívajte agresívne saponáty, čistiace prášky/krémy, ani žiadne ostré predmety.

Na čistenie skla na dvierkach rúry nepoužívajte hrubé drsné čistiace prostriedky alebo ostré kovové škrabky, pretože môžu poškrabať povrch, čo môže mať za následok rozbitie skla.

1. Odstráňte všetky obalové materiály.
2. Vytierajte povrchy produktu vlhkou tkaninou alebo špongiou a utrite ich tkaninou.

5 Používanie platne

0/Všeobecné informácie o varení

Do panvice nikdy nelejte viac oleja, ako je jedna tretina jej objemu. Počas zohrievania oleja nenechávajte platňu bez dozoru. Nadmerne zohriaty olej predstavuje riziko požiaru. **Nikdy sa nepokúšajte uhasiť možný požiar vodou!** Keď olej začne horieť, prikryte ho hasiacim rúskom alebo vlhkou handrou. Ak je to bezpečné, platňu vypnite a zavolajte hasičov.

- Potraviny pred vyprážením vždy dobre osušte a zľahka ich vložte do horúceho oleja. Pred vyprážením skontrolujte, či sa mrazené potraviny úplne rozmrazili.
- Pri zohrievaní oleja nezakrývajte nádobu, ktorú používate.
- Hrnce a panvice uložte tak, aby ich držadlá neboli nad platňou, čím zabránite zohriatiu držadiel. Na platňu nedávajte nevyvážené nádoby a ani nádoby, ktoré sa ľahko prevrhnú.
- Na zapnuté varné zóny nedávajte prázdne nádoby a panvice. Môžu sa poškodiť.
- Prevádzka varnej zóny bez toho, aby na nej bola položená nádoba alebo panvica spôsobí poškodenie produktu. Po dokončení varenia vypnite varné zóny.
- Vzhľadom na to, že povrch produktu môže byť horúci, nedávajte naň plastové a ani hliníkové nádoby. Takéto nádoby by ste nemali používať ani na uchovanie jedál.
- Používajte len panvice alebo nádoby s plochým dnom.
- Do panvic a hrncov dávajte príslušné množstvo jedla. A takto nebudete musieť prostredníctvom zabránenia pretečenia riadov vykonať žiadne nepotrebné čistenia. Pokrievky panvic alebo hrncov nedávajte na varné zóny. Panvice umiestnite tak, aby boli na varnej zóne vycentrované. Keď chcete panvicu premiestniť na inú varnú zónu, namiesto jej

posúvania ju zdvihnite a dajte na želanú varnú zónu.

Varenie na plyne

- Veľkosť nádoby a plameň sa musia zhodovať. Plynové plamene nastavte tak, aby nepresahovali dno nádoby a nádobu vycentrujte na držiaku panvice.

Používanie platní

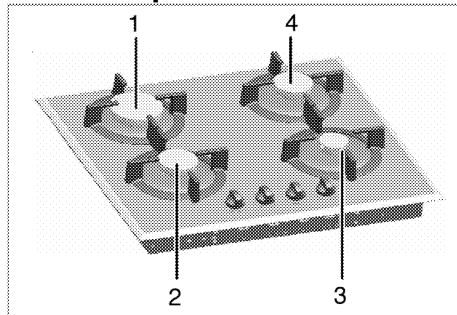

- 1 Rýchly horák 20-26 cm
- 2 Normálny horák 14-20 cm
- 3 Pomocný horák 12-18cm
- 4 Normálny horák 14-20 cm predstavuje zoznam odporúčaného priemeru hrncov, ktoré sa môžu použiť vo vzťahu k horákom.

Symbol veľkého plameňa označuje najvyšší výkon varenia a symbol malého plameňa označuje najnižší výkon varenia. Po otočení do vypnutej polohy (hore) sa do horákov neprivádza plyn.

Zapálenie plynových horákov

1. Tlačidlo horáku držte stlačené.
2. Otočte ho proti smeru chodu hodinových ručičiek na symbol veľkého plameňa.
» Plyn sa zapáli pomocou vytvorenej iskry.
3. Nastavte na želaný výkon varenia.

Vypnutie plynových horákov

Tlačidlo zóny uchovania teploty otočte do vypnutej (hornej) polohy.

Bezpečnostný systém vypnutia plynu (v modeloch s termickým komponentom)

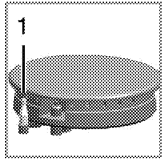

1. Bezpečné vypnutie plynu

Ako protiopatrenie proti zhasnutiu kvôli pretečeniu tekutiny na horáky sa spustí bezpečnostný mechanizmus a vypne plyn.

- Zapálenie vykonajte stlačením tlačidla smerom dnu a jeho otočením proti smeru hodinových ručičiek.
- Po zapálení plynu držte tlačidlo stlačené ďalších 3 až 5 sekúnd, aby sa bezpečnostný systém zapol.
- Ak sa plyn po stlačení a uvoľnení tlačidla nezapáli, rovnaký postup zopakujte a tlačidlo držte stlačené 15 sekúnd.



NEBEZPEČENSTVO:

Ak sa horák nezapáli do 15 sekúnd, tlačidlo uvoľnite.

Pred opätovným pokusom počkajte aspoň 1 minútu. Hrozí riziko nahromadenia plynu a výbuchu!

6 Údržba a starostlivosť

Všeobecné informácie

V prípade pravidelného čistenia sa životnosť produktu predlží a zníži sa množstvo častých problémov.



NEBEZPEČENSTVO:

Pred začatím údržby a čistenia odpojte výrobok od zdroja napájania. Hrozí riziko zásahu elektrickým prúdom!



NEBEZPEČENSTVO:

Pred čistením výrobku ho nechajte vychladnúť. Horúce povrchy môžu spôsobiť popáleniny!

- Po každom použití produkt dôkladne vyčistite. Týmto spôsobom môžete oveľa ľahšie odstrániť možné zvyšky jedál, pretože zabránite ich pripáleniu pri ďalšom použití spotrebiča.
- Na čistenie produktu nie sú potrebné žiadne zvláštne čistiace prípravky. Na čistenie produktu použijete teplú vodu s čistiacim prostriedkom, jemnú látku alebo špongiu a utrite ju suchou látkou.
- Po čistení sa vždy ubezpečte, že ste dôkladne zotrelí všetku nadmernú kvapalinu a okamžite dosucha utrite všetky rozliatia.
- Na čistenie nehrdzavejúcich alebo neoxidujúcich povrchov a rúčky nepoužívajte čistiace prostriedky, ktoré obsahujú kyseliny alebo chloridy. Tieto časti očistíte tak, že ich utriete jemnou látkou s tekutým saponátom (nie drsným), pričom musíte dávať pozor, aby ste ich utierali jedným smerom.



Niektoré saponáty alebo čistiace látky môžu poškodiť povrch.

Počas čistenia nepoužívajte agresívne saponáty, čistiace prášky/krémy, ani žiadne ostré predmety.

Na čistenie skla na dvierkach rúry nepoužívajte hrubé drsné čistiace prostriedky alebo ostré kovové škrabky, pretože môžu poškrabať povrch, čo môže mať za následok rozbitie skla.



Na čistenie zariadenia nepoužívajte parné čističe, pretože by to mohlo spôsobiť zásah elektrickým prúdom.

Čistenie platne

Plynové platne

1. Odmontujte a očistite držiaky panvíc a uzávery horákov.
2. Vyčistite platňu.
3. Namontujte uzávery horákov a ubezpečte sa, že ste ich správne umiestnili.
4. Pri montáži horných roštov dávajte pozor, aby ste držiaky panvíc umiestnili tak, že horáky budú vycentrované.

Sklokeramické povrchy

Sklokeramický povrch utrite pomocou kusu látky namočeného do studenej vody takým spôsobom, aby ste na ňom nenechali žiadny čistiaci prostriedok. Usušte jemnou a suchou látkou. Zvyšky môžu pri ďalšom použití platne spôsobiť poškodenie sklokeramického povrchu.

Vysušené zvyšky na sklokeramickom povrchu za žiadnych okolností nezoškrabujte hákovými čepeľami, drôtenkou alebo podobnými nástrojmi. Vápenaté škvrny (žlté škvrny) odstráňte malým množstvom odstraňovača vápna, ako napríklad octom alebo citrónovou šťavou. Môžete použiť aj vhodné bežne dostupné produkty-.

V prípade ťažkého znečistenia povrchu naneste čistiaci prostriedok na špongiu a počkajte, pokiaľ sa dobre nevstrebá. Povrch platne potom očistite navlhčenou látkou.



Cukrové potraviny, ako napríklad hustú smotanu a sirup, musíte očistiť okamžite bez čakania na ochladenie povrchu. V opačnom prípade môže dôjsť k trvalému poškodeniu sklokeramického povrchu.

Časom môže na povrchových vrstvách alebo iných povrchoch dôjsť k miernemu slabnutiu farieb. Nebude to mať vplyv na prevádzku produktu.

Slabnutie farieb a škvŕny na sklokeramickom povrchu predstavujú normálny stav a nie poruchu.

Čistenie ovládacieho panela

Ovládací panel a gombíky vyčistíte vlhkou tkaninou a utřete ich dosucha.



Pri čistení ovládacieho panelu neodstraňujte ovládacie tlačidlá/gombíky. Ovládací panel by sa mohol poškodiť!

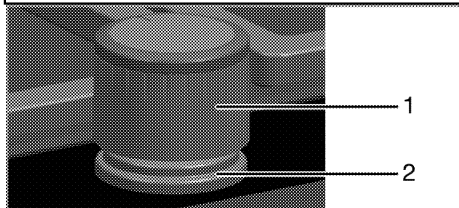

- 1 Gombík
- 2 Tesniaci prvok



Pri čistení neodstraňujte tesniace prvky pod gombíkmi.

7 Riešenie problémov

Počas ohrievania a chladenia vydáva produkt kovové zvuky.

- Keď sa kovové diely zahrejú, môžu sa rozťahnuť a vydávať zvuky. >>> *Nejde o poruchu.*

Chýba zapalovacia iskra.

- Bez prúdu. >>> *Skontrolujte poistky v poistkovej skrinke.*

Nie je prítomný plyn.

- Hlavný plynový ventil je zatvorený. >>> *Otvorte plynový ventil.*
- Plynové vedenie je ohnuté. >>> *Plynové vedenie namontujte správne.*

Horáky nehoria správne alebo nehoria vôbec.

- Horáky sú znečistené. >>> *Očistite komponenty horákov.*
- Horáky sú mokré. >>> *Vysušte komponenty horákov.*
- Uzáver horáku nie je bezpečne namontovaný. >>> *Uzáver horáku namontujte správne.*
- Plynový ventil je zatvorený. >>> *Otvorte plynový ventil.*
- Plynová fľaša je prázdna (pri používaní LPG). >>> *Vymeňte plynovú fľašu.*



Ak problém nedokážete odstrániť, hoci ste postupovali podľa pokynov uvedených v tejto časti, obráťte sa na autorizovaného servisného technika alebo predajcu, u ktorého ste si zakúpili výrobok. Nikdy sa nepokúšajte sami opraviť pokazený výrobok.

Najprej preberite ta priročnik za uporabo.

Spoštovani kupec,

Hvala, da ste se odločili za izdelek znamke . Upamo, da boste z izdelkom, ki je bil proizveden z najsodobnejšo tehnologijo visoke kakovosti, dosegli najboljše rezultate. Zato pred uporabo izdelka pozorno preberite celoten priročnik za uporabo in vse ostale priložene dokumente ter jih shranite za uporabo v prihodnje. V primeru, da napravo posredujete naprej, priložite tudi priročnik za uporabo. Upoštevajte vsa opozorila in informacije v priročniku za uporabo.

Priročnik za uporabo se lahko nanaša tudi na druge modele. Razlike med modeli so navedene v priročniku.

Pomen simbolov

V priročniku za uporabo se pojavijo naslednji simboli:

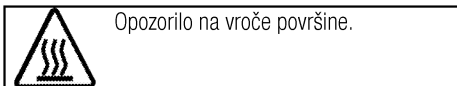
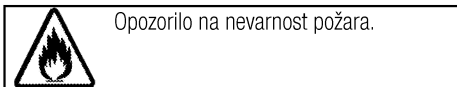
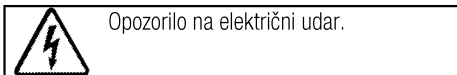
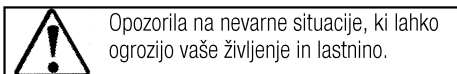
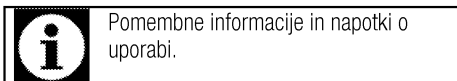

1 Pomembna navodila za varnost in okolje 4

Splošna varnost	4
Varnost med uporabo plina	4
Varnost izdelka.....	4
Namen uporabe	5
Varnost otrok	5
Ostranjevanje stare naprave.....	5
Odstranjevanje embalaže	5

2 Splošne informacije 6

Pregled.....	6
Vsebnost embalaže	6
Tehnične specifikacije	7
Tabela vbrizga.....	7

3 Inštalacija 8

Pred namestitvijo	8
Namestitev in priključitev	9
Sprememba plina.....	10

Odstranjevanje stare naprave	11
------------------------------------	----

4 Priprave 12

Nasveti za varčevanje z električno energijo	12
Prva uporaba	12
Prvo čiščenje izdelka	12

5 Uporaba plošče 13

Splošne informacije o kuhanju.....	13
Uporaba plošč	13

6 Vzdrževanje in čiščenje 15

Splošne informacije	15
Čiščenje plošče	15
Čiščenje upravljalne plošče	16

7 Odpravljanje težav 17

1 Pomembna navodila za varnost in okolje

To poglavje vsebuje varnostna navodila, s katerimi boste preprečili nevarnosti telesnih poškodb in poškodb lastnine. Neupoštevanje teh navodil bo razveljavilo vse garancije.

Splošna varnost

- Otroci, stari 8 let ali več in osebe z zmanjšanimi fizičnimi, senzornimi ali duševnimi sposobnostmi, brez izkušenj ali znanja lahko napravo uporabljajo, samo če jih nadzoruje ali jih je o varni uporabi naprave in z njo povezanimi nevarnostmi poučila oseba, ki je odgovorna za njihovo varnost. Otroci naj se ne igrajo z napravo. Otroci naj naprave ne čistijo in vzdržujejo brez nadzora.
- Namestitvev in popravila sme opravljati samo pooblaščen serviser. Proizvajalec ni odgovoren za poškodbe, ki nastanejo zaradi poseganja nepooblaščenih oseb in lahko razveljavijo garancijo. Pred namestitvijo pozorno preberite navodila.
- Naprave ne upravljajte, če je okvarjena ali ima kakršnekoli vidne poškodbe.
- Po vsaki uporabi se prepričajte, da so gumbi za funkcije izdelka izklopljeni.

Varnost med uporabo plina

- Vsa dela na plinski opremi in sistemih sme opravljati samo pooblaščen strokovno osebo.
- Pred namestitvijo se prepričajte, da lastnosti omrežja (vrsta plina in plinski tlak) ustrezajo nastavitvam naprave.
- Ta naprava ni priključena na napravo za odstranjevanje ostankov izgorovanja. Napravo namestite in priključite v skladu s trenutno veljavnimi predpisi za namestitvev. Posebej pozorni bodite na posamezne predpise povezane s prezračevanjem; glejte *Pred namestitvijo, stran 8*
- POZOR: "uporaba plinske naprave za kuhanje proizvaja ! toploto, vlago in ostanke izgorovanja" v prostoru, kjer je nameščena. Prepričajte se, da je kuhinja ! dobro ozračena predvsem, kadar uporabljate

napravo": splošne prezračevalne odprtine naj bodo odprte ali pa namestite strojne prezračevalne naprave (strojne prezračevalne nape). Podaljšana intenzivna uporaba naprave, lahko zahteva dodatno prezračevanje, na primer povečanje strojnega prezračevanja, kjer se nahaja.

- Nemoteno delovanje plinskih naprav in sistemov morate redno preveriti. Regulator, cev in spojko morate redno preverjati in jih zamenjati v obdobjih, ki jih priporoča proizvajalec ali po potrebi.
- Redno očistite plinske gorilnike. Plamen mora biti moder in mora goreti neprekinjeno.
- Dobro izgorevanje je pri plinskih napravah zelo pomembno. V primeru nepopolnega izgorevanja lahko nastane ogljikov monoksid. Ogljikov monoksid je strupen plin brez barve in vonja, ki je lahko že v majhnih količinah smrtonosen.
- Pri lokalnem oskrbovalcu plina zahtevajte informacije o zasilnih telefonskih številkah in varnostnih ukrepih v primeru, če zavohate plin.

Kaj storiti, če zavohate plin

- Naprave ne izpostavljajte odprtemu ognju in v bližini naprave ne kadite. Ne upravljajte nobenih električnih gumbov (npr. gumba lučke, hišnega zvonca itd.) Ne uporabljajte telefona ali mobilnega telefona. Nevarnost eksplozij in zastrupitve!
- Zaprite vse ventile na plinskih napravah in plinskih števcih.
- Odprite vrata in okna.
- Preverite tesnjenje vseh cevi in priključkov. Če boste še vedno vohali plin, potem zapustite stanovanje.
- Opozorite sosede.
- Pokličite gasilce. Uporabite telefon izven hiše.
- Ne vračajte se v posest, dokler vam ne sporočijo, da je varno.

Varnost izdelka

- Naprava in dostopni deli se med uporabo segrejejo. Previdno, ne dotikajte se segretilih

elementov. Preprečite dostop otrokom, mlajšim od 8 let, oziroma otroke v bližini naprave stalno nadzorujte.

- Naprave ne uporabljajte, če je vaša presoja ali koordinacija zmanjšana zaradi vpliva alkohola in/ali drog.
- Ko v jedeh uporabljate alkoholne pijače, bodite zelo pozorni. Alkohol pri visokih temperaturah izhlapi in lahko povzroči požar, saj se lahko ob stiku z vročimi površinami vname.
- V bližino naprave ne postavljajte vnetljivih materialov, saj se stranice med uporabo lahko segrejejo.
- Ne blokirate zračnih odprtín.
- Za čiščenje naprave ne uporabljajte parnih čistilnikov, saj lahko povzročijo električni udar.
- Nenadzorovano kuhanje na plošči z maščobo ali oljem, je nevarno in lahko povzroči ogenj. Ognja NIKOLI ne poskušajte pogasiti z vodo, temveč izklopite napravo in plamene pokrijte npr. s pokrovom ali požarno odejo.
- Nevarnost požara: Na kuhalni površini ne shranjujte predmetov.
- Če je površina počena, izklopite napravo, da preprečite nevarnost električnega udara.

Za požarno zanesljivost naprave;

- Prepričajte se, da je vtič priključen v vtičnico, da ne pride do nastanka isker.
- Ne uporabljajte poškodovanega ali prerezanega kabla ali podaljševalnih kablov, temveč uporabljajte samo originalni kabel.
- Prepričajte se, da na vtičnici, na katero je priključena naprava, ni tekočine ali vlage.
- Prepričajte se, da je priklop plina pravilno nameščen, da ne pride do uhajanja plina.

Namen uporabe

- Naprava je namenjena uporabi v gospodinjstvu. Uporaba v komercialne namene ni dovoljena.
- Naprava je namenjena le kuhanju. Ne uporabljajte je v druge namene kot na primer gretje.

- Proizvajalec ne odgovarja za škodo nastalo zaradi neustreznega namena uporabe ali nepravilne uporabe.

Varnost otrok

- Dostopni deli se lahko med uporabo segrejejo. Otroci naj se ji zato ne približujejo.
- Embalažni material je lahko nevaren za otroke. Otroci naj se embalažnemu materialu ne približujejo. Vse dele embalažnega materiala odstranite v skladu z okoljskimi standardi.
- Električne in/ali plinske naprave so nevarne za otroke. Otroci naj se ne približujejo napravi med njenim delovanjem in ne dovolite, da bi se igrali z njo.
- Nad napravo ni dovoljeno hraniti predmetov, po katerih lahko sežejo otroci.

Ostranjevanje stare naprave



Staro napravo odstranite na okolju prijazen način. Ta izdelek nosi izbran simbol za odstranjevanje odpadne električne in elektronske opreme (WEEE). To pomeni, da je treba ta izdelek v skladu z evropsko direktivo 2002/96/ES reciklirati ali odstraniti ter tako zmanjšati njegov vpliv na okolje. Za nadaljnje informacije se obrnite na lokalne ali regionalne službe. Za odstranjevanje naprave se obrnite na najbližjega lokalnega prodajalca ali odstranjevalca odpadkov.

Preden napravo odstranite, odrežite napajalni kabel in onemogočite ključavnico, da se otroci ne zaklenejo vanjo.

Odstanjevanje embalaže

- Embalaža je nevarna za otroke. Embalažo hranite na varnem, stran od otrok. Embalažni material izdelka sestoji iz reciklažnih materialov. Odstranite jih v skladu s pravili za odstranjevanje reciklažnih odpadkov. Ne odstranjujte jih z običajnimi gospodinjstvi odpadki.

2 Splošne informacije

Pregled

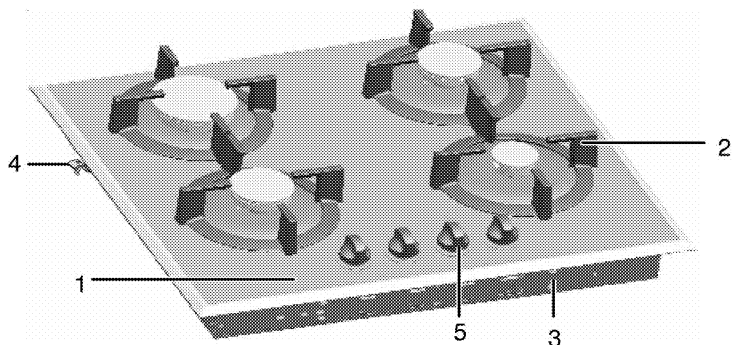

- | | | | |
|---|------------------|---|-----------------|
| 1 | Kaljeno steklo | 4 | Montažna sponka |
| 2 | Podpore za ponve | 5 | Nadzorna plošča |
| 3 | Pokrov osnove | | |

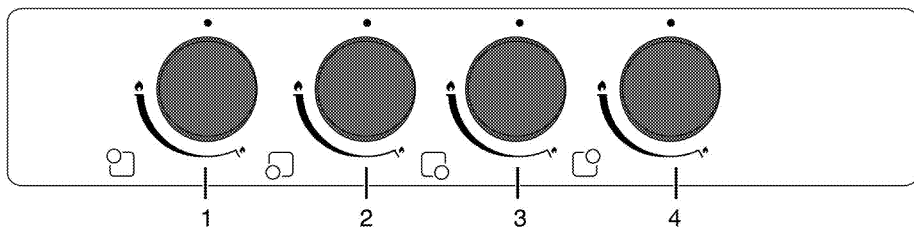

- | | |
|---|--------------------------------|
| 1 | Hitri gorilnik Zadaj levo |
| 2 | Običajen gorilnik Spredaj levo |
| 3 | Pomožni gorilnik Spredaj desno |
| 4 | Običajen gorilnik Zadaj desno |

2. **Vmesnik posode za kavo**



Uporablja se za kavne lonce.

Vsebnost embalaže



Priloženi pripomočki se lahko razlikujejo glede na model proizvoda. Vaš proizvod morda ne vsebuje vseh pripomočkov, ki so opisani v navodilih.

1. **Navodila za uporabo**

Tehnične specifikacije

Napetost/frekvenca	220-230 V ~ 50 Hz
Tip kabla / prerez	H05RR-FG 3 x 0,75 mm ²
Dolžina kabla	maks. 2 m
Razred plinske naprave	Cat II 2H3+ / Cat II 2H3B/P
Vrsta plina/tlak	NG G 20 /20 mbar
Skupna poraba plina	7,4 kW
Sprememba vrste plina/tlaka ^S	LPG G 30/30 mbar
– neobvezno	Propan 31/37 mbar
Zunanje mere (višina/širina/globina)	84 mm/580 mm/510 mm
Mere namestitve (širina/globina)	560 mm/480-490 mm
Gorilniki	
Zadaj levo	Hitri gorilnik
Moč	2900 W
Spredaj levo	Običajen gorilnik
Moč	1750 W
Spredaj desno	Pomožni gorilnik
Moč	1000 W
Zadaj desno	Običajen gorilnik
Moč	1750 W



Tehnične specifikacije se lahko spremenijo brez predhodnega obvestila v namene izboljšave kakovosti izdelka.



Vrednosti navedene na oznakah izdelka ali v drugih priloženih dokumentih so pridobljeni v laboratorijskih pogojih pod ustreznimi standardi. Glede na pogoje delovanja in okoljske pogoje naprave, se te vrednosti lahko razlikujejo.



Podatki navedeni v tem priročniku so demonstrativni in morda popolnoma ne ustrezajo vašemu izdelku.

Tabela vbrizga

Položaj plošče	2900 W Zadaj levo	1750 W Spredaj levo	1000 W Spredaj desno	1750 W Zadaj desno
Vrsta plina/plinski tla				
G 20/20 mbar	115	97	72	97
G 30/28-30 mbar	87	66	50	66
G 31/ 37 mbar	87	66	50	66

3 Inštalacija



Za pripravo namestitve in električnih ter plinskih instalacij naprave je odgovoren kupec.



NEVARNOST:

Naprava naj bo priključena v skladu z vsemi lokalnimi plinskimi in/ali električnimi predpisi.



NEVARNOST:

Pred namestitvijo preglejte, če so na napravi vidne kakšne poškodbe. V tem primeru je ne nameščajte. Poškodovana naprava lahko ogroža vašo varnost.

Pred namestitvijo

Plošča je oblikovana za namestitev v običajno delovno ploščo. Med napravo in kuhinjskimi

stenami ali pohištvom mora biti zadostna varnostna razdalja. Glejte sliko (vrednosti v mm).

- Lahko se uporablja tudi v prostostoječem položaju. Nad površino plošče zagotovite najmanj 750 mm razdalje.
- (*) Pri nameščanju kuhinjske nape nad pečico upoštevajte navodila proizvajalca kuhinjske nape glede višine namestitve (min 650 mm).
- Odstranite embalažni material in transportne zapore.
- Površine, sintetični laminati in lepila morajo biti odporni na toploto (najmanj 100 °C).
- Delovna plošča mora biti poravnana in nameščena vodoravno.
- Odprtino za ploščo izrežite v delovno površino glede na mere navedene v navodilih.

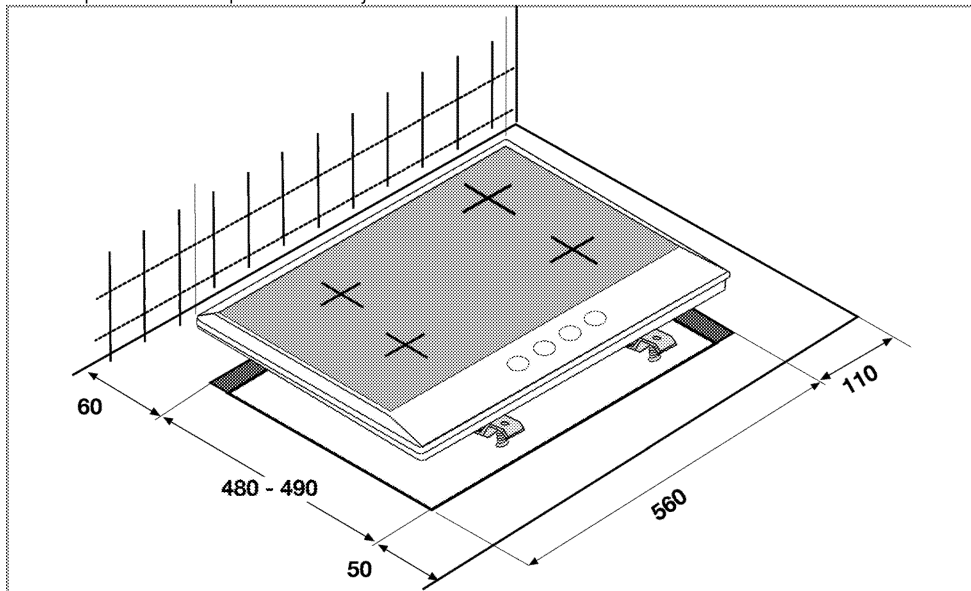

Prezračevanje prostora

Vse sobe potrebujejo okno, ki se lahko odpira, ali podobno, nekatere sobe pa bodo potrebovale tudi stalno odprtino.

Zrak za izgorevanje naprava črpa iz prostora, izpušni zrak pa je hkrati izpušen v prostor. Dobro prezračevanje prostora je osnovnega pomena za varno delovanje naprave. Če v

prostoru ni na voljo oken ali vrat za prezračevanje sobe, je treba namestiti dodatno prezračevanje. Napravo lahko namestite v kuhinji, kuhinji/jedilnici ali v dnevni sobi oz. spalnici, ne pa v prostorih s kadjo ali tušem. Naprave ne namestite v spalnico oz. dnevno sobo manjšo od 20 m³.

Naprave ne namestite v sobo pod pritličjem, razen če je vsaj na eni strani odprta proti pritličju.

Velikost prostora	Prezračevalna odprtina
manjša kot 5 m ³	min. 100 cm ²
5 m ³ do 10 m ³	min. 50 cm ²
več kot 10 m ³ den	ni potrebno
V kleti	min. 65 cm ²

Namestitev in priključitev

- Naprava naj bo priključena v skladu z vsemi lokalnimi plinskimi in električnimi predpisi.

Električna povezava

Napravo priključite na ozemljen izhod/linijo, ki je zaščiten z ustrežno varovalko, kot je določeno v tabeli "Tehnične specifikacije". Ozemljitev naj namesti usposobljen električar, ko uporabljate napravo z ali brez transformatorja. Naše podjetje ne odgovarja za kakršnokoli škodo, nastalo zaradi uporabe naprave brez ustrezne ozemljitve v skladu z lokalnimi predpisi.



NEVARNOST: Priključitev naprave na električno omrežje lahko opravi samo pooblaščen in usposobljen oseba. Garancijska doba naprave se prične po pravilni nastavitvi. Proizvajalec ni odgovoren za poškodbe, ki nastanejo zaradi poseganja nepooblaščenih oseb.



NEVARNOST: Napajalni kabel ne sme biti spet, upognjen ali stisnjen oz. ne sme priti v stik z vročimi deli naprave. Če je napajalni kabel poškodovan, ga lahko zamenja le usposobljen električar. V nasprotnem primeru obstaja nevarnost električnega udara, kratkega stika ali požara!

- Priključitev mora ustrezati nacionalnim predpisom.
- Vrednosti napajanja morajo ustrezati podatkom navedenih na tipski etiketi naprave. Tipska etiketa se nahaja na zadnji strani ohišja naprave.
- Napajalni kabel naprave mora ustrezati vrednostim, navedenim v tabeli "Tehnične specifikacije".



NEVARNOST: Pred deli na električni napeljavi izklopite napravo iz napajanja. Nevarnost električnega udara!



Napajalni kabel naj po namestitvi ostane v bližini (ne speljite ga preko plošče).

Napajalni kabel priključite v vtičnico.

Plinska povezava



NEVARNOST: Priključitev naprave na dovod plina lahko opravi le pooblaščen in usposobljen oseba. Nestrokovna popravila lahko povzročijo eksplozijo ali zastrupitev! Proizvajalec ni odgovoren za poškodbe, ki nastanejo zaradi poseganja nepooblaščenih oseb.



NEVARNOST: Pred deli na plinski napeljavi izključite dovajanje plina. Nevarnost eksplozije!

- Pogoji namestitve plina in vrednosti so navedeni na etiketah (ali tipski etiketi).



Naprava je primerna za uporabo naravnega plina (NG).

- Pred namestitvijo naprave pripravite namestitev naravnega plina.
- Na koncu priklopa naravnega plina naprave mora biti nameščena upogibna cev in konec te cevi mora biti zaprt s slepim čepom. Serviser bo med priključitvijo odstranil slepi čep in s pomočjo neposredne priključne naprave (sklapanja) priključil vašo napravo.
- Zagotovite, da bo ventil naravnega plina dostopen.
- Če boste napravo kasneje uporabljali z drugo vrsto plina, se obrnite na pooblaščen servisno službo, ki vam bo pomagala pri postopku zamenjave.

Namestitev naprave

1. Med namestitvijo plošče nanesite priloženo tesnilo na spodnje ohišje okrog plošče, kot je prikazano na sliki.



2. Postavite ploščo na delovni pult in ju poravnajte.
3. Ploščo pritrdite s spojkami, tako da jih namestite skozi odprtine na spodnjem ohišju.

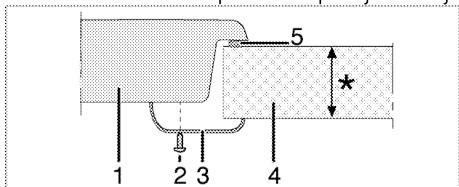

* min. 20 & maks. 40 mm

- 1 Plošča
- 2 Vijak
- 3 Spojka za namestitev
- 4 Delovni pult
- 5 Tesnilo

Pogled od zadaj (odprtine za priključitev)

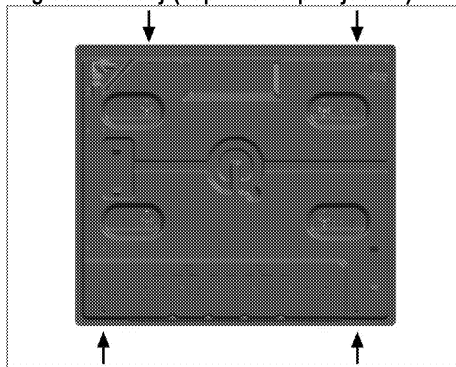

Po namestitvi plošče gorilnika, pokrove plošč gorilnika in mrežice znova namestite.



Povezovanje z različnimi odprtinami ni priporočljivo, saj je lahko nevarno, ker lahko pride do poškodb plinskega in električnega sistema.

Zadnji preizkus

1. Odprite dovod plina.
2. Preverite tesno prileganje in tesnjenje plinskega sistema.
3. Vžgite gorilnike in preverite izgled plamenov.



Plamen mora biti modre barve in običajne oblike. Če je plamen rumenkaste barve, preverite, če je pokrov gorilnika pravilno nameščen ali pa očistite gorilnik.

Sprememba plina



NEVARNOST:

Pred deli na plinski napeljavi izključite dovajanje plina.
Nevarnost eksplozije!

Če želite spremeniti vrsto plina, ki ga uporablja vaša naprava, zamenjajte vse šobe in prilagodite plamen vseh ventilov.

Zamenjava šob gorilnikov

1. Odstranite pokrov gorilnika in gorilnik.
2. Odvijte šobe, tako da ji obrnete v nasprotni smeri urnega kazalca.
3. Vstavite nove šobe.
4. Preverite tesno prileganje in tesnjenje vseh priključkov.



Za položaj novih šob glejte embalažo ali tabelo šobe, *Tabela vbrizga, stran 7* kjer je naveden.

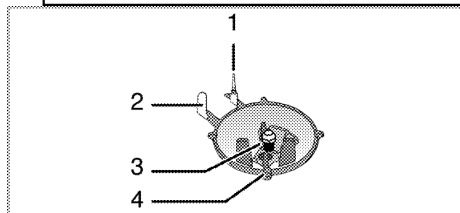

- 1 Zaščita v primeru nepravilnega delovanja plamena (odvisno od modela)
- 2 Vtič za iskre
- 3 Šoba
- 4 Gorilnik



Če ni nenavadnega stanja, ne poskušajte odstraniti pip plinskih gorilnikov. Če je treba zamenjati pipe pokličite pooblaščen servisni center.

Nastavitev manjšega dovoda plina za šobe plošče

1. Vžgite gorilnik, ki ga želite nastaviti in zavrtite gumb na zmanjšan položaj.
2. Odstranite gumb z dovoda plina.
3. Z ustrezno velikim izvijačem nastavite vijak za nastavitev hitrosti pretoka.

Za tekoči naftni plin (butan-propan) obrnite vijake v smeri urnega kazalca. Pri naravnem plinu vijak enkrat obrnite **v nasprotni smeri urnega kazalca**.

» Normalna dolžina ravnega plamena v zmanjšanem položaju je 6-7 mm.

4. Če je plamen večji od zelenega položaja zavrtite vijak v smeri urnega kazalca. Če je manjši, ga zavrtite v nasprotni smeri urnega kazalca.
5. Na koncu izberite položaj velikega plamena in zmanjšane plamena ter preverite ali je plamen vklopljen ali izklopljen.

Položaj regulirnega vijaka se razlikuje glede na vrsto ventila za plin v vaši napravi.

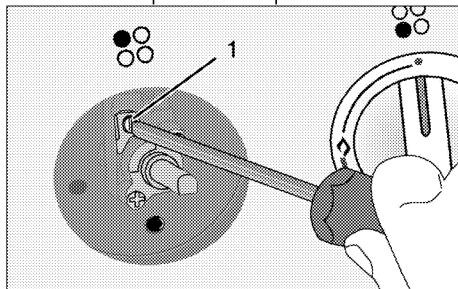

- 1 Vijak za nastavitev pretoka

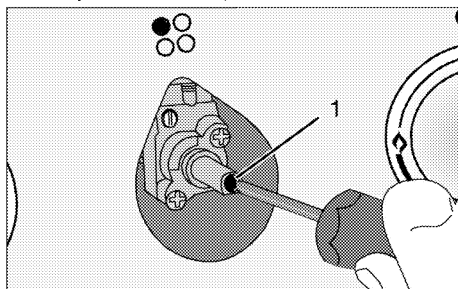

- 1 Vijak za nastavitev pretoka



Če ste spremenili vrsto dovajanega plina, morate spremeniti tudi tipsko tablico, na kateri je prikazana vrsta plina, ki jo enota uporablja.

Odstranjevanje stare naprave

- Obdržite originalen karton naprave in jo vedno transportirajte v njem. Sledite navodilom na kartonu. Če nimate originalnega kartona, zapakirajte napravo v zračno folijo ali debel karton in jo polepite.
- Pokrove in podpore za ponve zavarujte z lepilnim trakom.



Preverite splošni izgled naprave, da bi opazili morebitne poškodbe, ki so nastale med transportom.

4 Priprave

Nasveti za varčevanje z električno energijo

Naslednje informacije vam bodo pomagali uporabljati napravo na varčen in okolju prijazen način;

- Zamrznjena živila odtajajte pred pečenjem.
- Za kuhanje uporabite lonce/ponve s pokrovi. Če ne uporabljate pokrova lahko porabite tudi do 4 krat več energije.
- Izberite grelnik, ki najbolj ustreza velikosti dna posode, ki jo boste uporabljali. Vedno izberite pravilno velikost posode za jedi. Večje posode potrebujejo več energije.

Prva uporaba

Prvo čiščenje izdelka



Določena čistila ali čistilna sredstva lahko poškodujejo površino.
Za čiščenje ne uporabljajte agresivnih čistil, čistilnih praškov/krem ali ostrih predmetov.

1. Odstranite ves embalažni material.
2. Z vlažno krpo ali gobo ter s suho krpo obrišite vse površine izdelka.

5 Uporaba plošče

Splošne informacije o kuhanju

Nikoli ne napolnite več kot eno tretjino ponve z oljem. Ko segrevajte olje, nikoli ne puščajte plošče nenadzorovane. Pregreto olje lahko povzroči požar. **Če obstaja nevarnost požara, ga nikoli ne poskušajte pogasiti z vodo!** Če se olje vname, ga pokrijte z požarno odejo ali vlažno krpo. Izključite ploščo, če je varno, in pokličite gasilce.

- Pred cvrenjem živila vedno dobro osušite in jih nežno položite v vroče olje. Pred cvrenjem živila popolnoma odtajajte.
- Posode, ki jo uporabljate pri segrevanju olja, ne pokrijte.
- Lonce in ponve namestite, tako da ročaji ne segajo preko plošče, da se ne segrejejo. Nestabilnih posod, ki se lahko prekucnejo ne postavljajte na ploščo.
- Praznih posod in loncev ne postavljajte na vklopljena kuhalna mesta. Lahko se poškodujejo.
- Če kuhalna mesta delujejo, brez da bi na njih bile posode ali ponve, se naprava lahko poškoduje. Po končanem kuhanju izklopite kuhalna mesta.
- Površina naprave je lahko vroča, zato na njo ne postavljajte plastičnih ali aluminijastih posod. V takšnih posodah prav tako ne hranite živil.
- Uporabljajte samo lonce ali posode s ploskim dnom.
- V lonce in ponve dajte primerno količino živil. Tako živila ne bodo prekipela in preprečili boste nepotrebno čiščenje. Pokrovov loncev in ponev ne postavljajte na kuhalna mesta. Lonce namestite na sredino kuhalnih mest. Če želite lonec prestaviti na drugo kuhalno mesto, ga dvignite in položite na kuhalno mesto, namesto da ga potegnete.

Kuhanje s plinom

- Velikost posode in plamena se morata ujemati. Velikost plamena ustrezno zmanjšajte, da ne bo segal čez rob posode, posodo pa namestite na sredino nosilcev za posodo.

Uporaba plošč

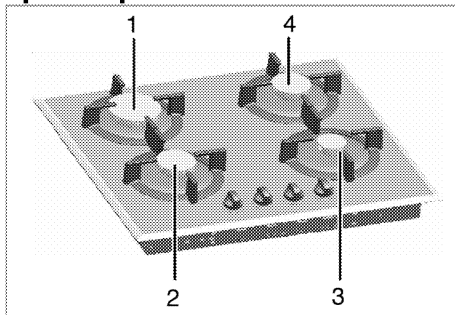

- 1 Hitri gorilnik 20-26 cm
- 2 Običajen gorilnik 14-20 cm
- 3 Pomožni gorilnik 12-18cm
- 4 Običajen gorilnik 14-20 cm je seznam priporočenega premera loncev, ki se lahko uporabljajo pri podobnih gorilnikih.

Simbol za veliki plamen označuje največjo stopnjo kuhanja in simbol za majhen plamen označuje najnižjo stopnjo kuhanja. V izklopljenem položaju (zgoraj) ni dovoda plina do gorilnikov.

Vžig plinskih gorilnikov

1. Pritiskajte gumb gorilnika.
2. Zavrtite ga v nasprotno smer urnega kazalca proti simbolu za veliki plamen.
» Plin zagori z ustvarjeno iskro.
3. Prilagodite želeno stopnjo kuhanja.

Izklopite plinske gorilnike

Obrnite gumb mesta za ohranjanje toplote v položaj za izklop (zgoraj).

Varnostni sistem za zaporo plina (v modelih s toplotno komponento)

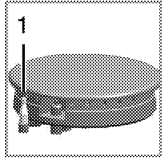

1. Varnostni ukrep za zaporo plina

Kot protiukrep proti izlivom zaradi prelivanja tekočine pri gorilnikih, se vklopi varnostni mehanizem in zapre dovod plina.

- Potisnite gumb noter in ga zavrtite v nasprotno smer urnega kazalca, da zagori.
- Ko plin zagori, pritiskajte na gumb še 3-5 sekund, da vklopite varnostni sistem.
- Če plin ne zagori, ko ste pritisnili in spustili gumb, postopek ponovite in pritiskajte gumb 15 sekund.

	<p>NEVARNOST: Če se gorilnik ne vžge v 15 sekundah, izпустite gumb. Počakajte vsaj 1 minuto preden poskusite znova. Nevarnost uhajanja plina in eksplozije!</p>
--	--

6 Vzdrževanje in čiščenje

Splošne informacije

Ob rednem čiščenju naprave se bo servisna življenjska doba podaljšala in težave bodo manj pogoste.



NEVARNOST:

Napravo izključite iz električnega omrežja preden pričnete z vzdrževanjem in čiščenjem. Nevarnost električnega udara!



NEVARNOST:

Pred čiščenjem počakajte, da se naprava ohladi. Vroče površine lahko povzročijo opekline!

- Po vsaki uporabi napravo temeljito očistite. Tako boste ostanke kuhanja lažje odstranili ter preprečili, da bi se le-ti ob naslednji uporabi zažgali.
- Za čiščenje naprave ne potrebujete posebnih čistil. Napravo očistite s toplo vodo s čistilom, mehko krpo in gobo ter jo obrišite s suho krpo.
- Po čiščenju vedno obrišite vsakršne presežke tekočine in vsa razlitja nemudoma osušite.
- Površin iz nerjavečega jekla in ročaja ne čistite s čistili, ki vsebujejo kisline ali klor. Te dele očistite z mehko krpo s tekočim čistilom (ne abrazivnim), bodite pozorni, da brišete v eno smer.



Določena čistila ali čistilna sredstva lahko poškodujejo površino. Za čiščenje ne uporabljajte agresivnih čistil, čistilnih praškov/krem ali ostrih predmetov.



Za čiščenje naprave ne uporabljajte parnih čistilnikov, saj lahko povzročijo električni udar.

Čiščenje plošče

Steklene plošče

1. Odstranite in očistite nosilce posod in pokrove gorilnika.
2. Očistite ploščo.
3. Namestite pokrove gorilnika in se prepričajte, da so pravilno nameščeni.
4. Pri nameščanju zgornjih žarov bodite pozorni, da nosilce posod namestite na sredino gorilnikov.

Steklokeramične površine

Steklokeramično površino obrišite s krpo, navlaženo s hladno vodo, da obrišete vse ostanke čistila. Osušite z mehko in suho krpo. Ob naslednji uporabi lahko ostanke poškodujejo steklokeramično površino.

Osušenih ostankov na steklokeramični plošči v nobenem primeru ne strgajte z ostrimi rezili, jekleno gobico ali podobnimi predmeti.

Ostanke kalcija (rumene madeže) odstranite z majhno količino odstranjevalca vodnega kamna kot sta kis ali limonin sok. Prav tako lahko uporabite ustrezne izdelke, ki so na voljo v trgovinah.

Če je površina močno umazana, z gobo nanesite čistilo in počakajte, da se popolnoma vpije. Nato očistite površino plošče z vlažno krpo.



Hrano z visoko vsebnostjo sladkorja kot sta smetana in sirup odstranite takoj, še preden se površina ohladi. V nasprotnem primeru se lahko steklokeramična površina trajno poškoduje.

Barva na prevleki ali drugih površinah lahko čez čas rahlo zbledi. To ne vpliva na delovanje naprave.

Bledenje barv in madeži na steklokeramični površini so običajni in niso napaka.

Čiščenje upravljalne plošče

Upravljalno ploščo in gumbе očistite z vlažno krpo in jih obrišite.



Za čiščenje nadzorne plošče ne odstranjajte upravljalnih gumbov/tipk, saj lahko poškodujete nadzorno ploščo!

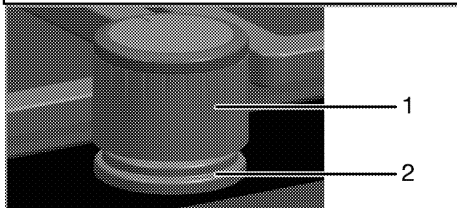

- 1 Gumb
- 2 Tesnilni element



Za čiščenje ne snemajte tesnilnih elementov pod gumbi.

7 Odpravljanje težav

Naprava med hlajenjem in segrevanjem oddaja kovinske zvoke.

- Ko se kovinski deli segrejejo, se lahko razširijo in slišen je zvok raztezanja. >>> *To ni napaka.*

Ni iskre za vžig.

- Ni toka. >>> *Preverite varovalke.*

Ni plina.

- Glavni ventil za plin je zaprt. >>> *Odprite ventil za plin.*
- Cev za plin je upognjena. >>> *Pravilno namestite cev za plin.*

Gorilniki ne gorijo pravilno ali sploh ne gorijo.

- Gorilniki so umazani. >>> *Očistite sestavne dele gorilnikov.*
- Gorilniki so mokri. >>> *Posušite sestavne dele gorilnikov.*
- Pokrov gorilnika ni varno nameščen. >>> *Pravilno namestite pokrov gorilnika.*
- Ventil za plin je zaprt. >>> *Odprite ventil za plin.*
- Plinska jeklenka je prazna (če uporabljate LPG-utekočinjeni naftni plin). >>> *Zamenjajte plinsko jeklenko.*



V kolikor težave ne morete odpraviti, kljub temu da ste upoštevali navodila v tem poglavju, se obrnite na pooblaščenega serviserja ali prodajalca, pri katerem ste kupili napravo. Okvarjene naprave nikoli ne poskušajte popraviti sami.

Prosím, čtěte nejprve tento návod.

Vážený zákazníku,

Chtěli bychom, aby vám tento výrobek vyrobený v moderních závodech a podrobený přísné kontrole kvality přinesl dlouhodobě kvalitní služby.

Proto vám doporučujeme pozorně si přečíst tento návod k použití, než výrobek použijete, a uschovat jej pro budoucí využití. Pokud předáte výrobek někomu jinému, předejte mu i návod.

Návod k použití vám pomůže rychle a bezpečně používat výrobek.

- Před instalací a spuštěním výrobku si přečtěte návod k použití.
- Je nutno vždy dodržovat bezpečnostní pokyny.
- Tento návod k použití uschovejte na dosah pro případné další použití.
- Přečtěte si i další dokumenty dodané s výrobkem.
Nezapomeňte, že tento návod se může vztahovat i k několika jiným modelům.
Rozdíly mezi modely jsou v návodu výslovně uvedeny.

Objasnění symbolů

V celém návodu k použití jsou používány následující symboly:



Důležité informace o užitečných tipech k použití.



Varování na nebezpečné situace vůči životu a majetku.



Varování na zásah elektrickým proudem.



Varování na riziko požáru.



Varování na horké plochy.



Arçelik A.Ş.
Karaağaç caddesi No:2-6
34445 Sütlüce/Istanbul/TURKEY
Made in TURKEY

1 Obecné informace 4

Přehled.....	4
Technické parametry.....	5
Příslušenství.....	5
Tabulka injektoru.....	5

2 Důležité bezpečnostní pokyny 6

Obecná bezpečnost.....	6
Bezpečnost při práci s plynem.....	6
Určené použití.....	7
Bezpečnost dětí.....	7

3 Montáž 8

Před montáží.....	8
Installation and connection.....	9
Změna plynu.....	10
Likvidace.....	11
Likvidace obalových materiálů.....	11
Likvidace starého výrobku.....	11

Likvidace starého výrobku.....	11
--------------------------------	----

4 Příprava 12

Tipy pro úsporu energie.....	12
Úvodní použití.....	12
První čištění produktu.....	12

5 Používání varné desky 13

Obecné informace o vaření.....	13
Používání varných desek.....	13

6 Údržba a péče 15

Obecné informace.....	15
Čištění varné desky.....	15
Čištění ovládacího panelu.....	16

7 Odstraňování potíží 17

1 Obecné informace

Přehled

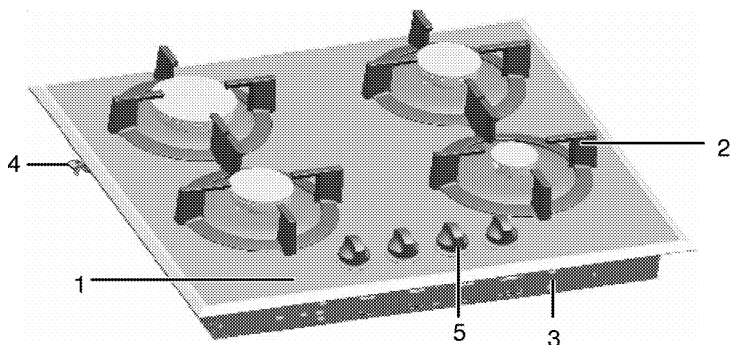

- | | | | |
|---|---------------|---|-----------------|
| 1 | Tvrzené sklo | 4 | Montážní svorka |
| 2 | Podpěra pánve | 5 | Ovládací panel |
| 3 | Kryt základny | | |

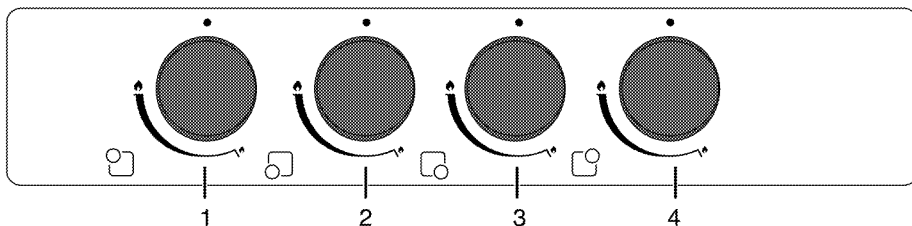

- | | | | |
|---|-----------------------------|---|------------------------------|
| 1 | Rychlý hořák Vzadu vlevo | 3 | Přídavný hořák Vpředu vpravo |
| 2 | Normální hořák Vpředu vlevo | 4 | Normální hořák Vzadu vpravo |

Technické parametry

Napětí/frekvence	220-230 V ~ 50 Hz
Typ kabelu / průřez	H05RR-FG 3 x 0,75 mm ²
Délka kabelu	max. 2 m
Kategorie plynového zařízení	Cat II 2H3+ / Cat II 2H3B/P
Typ plynu / tlak	NG G 20 /20 mbar
Celková spotřeba plynu	7,4 kW
Přeměna na typ plynu/tlak [§] – volitelné	LPG G 30/30 mbar Propan 31/37 mbar
Vnější rozměry (výška/šířka/hloubka)	84 mm/580 mm/510 mm
Rozměry instalace (šířka/hloubka)	560 mm/480-490 mm
Hořáky	
Vzadu vlevo	Rychlý hořák
Výkon	2900 W
Vpředu vlevo	Normální hořák
Výkon	1750 W
Vpředu vpravo	Přídavný hořák
Výkon	1000 W
Vzadu vpravo	Normální hořák
Výkon	1750 W



Technické parametry se mohou měnit bez předchozího upozornění za účelem zvyšování kvality výrobku.



Obrázky v tomto návodu jsou schematické a nemusí se shodovat s vaším výrobkem.



Hodnoty na štítcích výrobku nebo v doprovodné dokumentaci jsou zjišťovány v laboratorních podmínkách podle příslušných norem. Podle provozních a okolních podmínek výrobku se tyto hodnoty mohou měnit.

Příslušenství



Dodávané příslušenství se může lišit podle modelu výrobku. Všechna příslušenství popisovaná v návodu k použití nemusejí být součástí vašeho výrobku.

Adaptér na konvici na kávu



Slouží pro konvice na kávu.

Tabulka injektoru

Poloha oblasti varné desky	2900 W Vzadu vlevo	1750 W Vpředu vlevo	1000 W Vpředu vpravo	1750 W Vzadu vpravo
Typ plynu / Tlak plynu				
G 20/20 mbar	115	97	72	97
G 30/30 mbar	87	66	50	66
G 31/ 37 mbar	87	66	50	66

2 Důležité bezpečnostní pokyny

Tento oddíl obsahuje bezpečnostní pokyny, které vám pomohou předejít riziku zranění a poškození. Pokud nedodržíte tyto pokyny, nelze uplatnit záruku.

Obecná bezpečnost

- Tento výrobek nemají používat osoby s tělesnými, smyslovými či duševními poruchami nebo nezkušené či nepoučené osoby (včetně dětí), pokud nemají možnost pomoci od osoby odpovědné za jejich bezpečnost nebo někoho, kdo je bude řádně informovat o používání výrobku.
Děti musejí být pod dohledem, aby si nemohly hrát s výrobkem.
- Zapojte výrobek do uzemněné zásuvky/vedení chráněné pojistkou o vhodné kapacitě podle tabulky "Technické parametry". Uzemnění musí zajistit kvalifikovaný elektrikář, pokud používáte výrobek s transformátorem nebo bez něj. Naše společnost neodpovídá za škody vzniklé z důvodu používání výrobku bez správného uzemnění v souladu s místními předpisy.
- Pokud je napájecí kabel poškozen, musí jej vyměnit výrobce, jeho servisní zástupce nebo obdobně kvalifikovaná osoba, aby se předešlo riziku.
- Nepoužívejte výrobek, pokud je vadný nebo vykazuje viditelné škody.
- Neprovádějte žádné opravy či úpravy výrobku. Můžete však opravit některé poruchy, které nevyžadují opravu nebo úpravy. Viz *Odstaňování potíží, strana 17*.
- Nikdy neumývejte výrobek vodou! Hrozí riziko zásahu elektrickým proudem!
- Nikdy nepoužívejte výrobek, pokud váš úsudek nebo koordinaci ovlivňuje použití alkoholu a/nebo léků.
- Výrobek je nutno odpojit o napájení během instalace, údržby, čištění a oprav.
- Dávejte pozor při používání alkoholu v pokrmecích. Alkohol se při vysokých teplotách vypařuje a může způsobit požár, jelikož se vznítí, když se dostane do kontaktu s horkou plochou.

- Neohřívejte uzavřené plechovky a sklenice v troubě. Tlak, který se nahromadí ve sklenici, může vést k jejímu prasknutí.
- Nestavte žádné hořlavé materiály vedle výrobku, jelikož jeho boky se při používání zahřejí.
- Všechny větrací otvory musejí zůstat bez překážek.
- Zkontrolujte, zda je výrobek po každém použití vypnutý.

Bezpečnost při práci s plynem

- Všechny činnosti s plynovým zařízením a systémy mohou provádět jen autorizované osoby.
- "Před instalací ověřte, zda podmínky místní rozvodné sítě (typ a tlak plynu) a nastavení spotřebiče jsou slučitelné."
- "Tento spotřebič není připojen k zařízení na odvod produktů spalování. Mělo by být zařízení a připojeno v souladu s platnými montážními předpisy. Zvláštní pozornost věnujte příslušným požadavkům na ventilaci; Viz *Před montáží, strana 8*"
- "POZOR: „Při používání plynových vařičů vzniká teplo, vlhkost a produkty spalování v místnosti, kde jsou vařiče instalovány. Zkontrolujte, zda je kuchyně řádně odvětraná, zejména během používání spotřebiče“: Udržujte otevřené přirozené větrací otvory nebo použijte mechanické ventilační zařízení (mechanická odsávací digestoř). Dlouhodobé intenzivní používání spotřebiče může vést k nutnosti instalovat další ventilaci, například zvýšením hladiny mechanické ventilace, je-li dostupná."
- Plynové spotřebiče a systémy je nutno pravidelně kontrolovat. Regulátor, hadice a její svorka musí být pravidelně kontrolovány a vyměňovány v intervalech doporučených výrobcem nebo v případě nutnosti.
- Plynové hořáky pravidelně čistěte. Plameny by měly být modré a rovnoměrně hořet.
- Správné spalování je nezbytné pro plynové spotřebiče. V případě neúplného spalování se může uvolnit oxid uhelnatý (CO).

Oxid uhelnatý je plyn bez barvy a zápachu, který je velmi jedovatý a má smrtelné účinky i ve velmi malých dávkách.

- Vyžádejte si informace o telefonních číslech pro pohotovost plynu a bezpečnostních opatřeních v případě, že ucítíte unikající plyn.

Postup v případě, že ucítíte plyn

	NEBEZPEČÍ Riziko výbuchu a otravy! Nepoužívejte otevřený oheň a nekuřte. Nepoužívejte žádné elektrické spínače (např. osvětlení nebo zvonek). Nepoužívejte telefon nebo mobilní telefon.
--	---

1. Zavřete všechny ventily na plynových spotřebičích a plynových hodinách.
2. Otevřete dveře a okna.
3. Zkontrolujte těsnost všech trubic a spojení. Pokud stále cítíte unikající plyn, vyjděte z bytu.
4. Upozorněte sousedy.
5. Přivolejte hasiče. Použijte telefon mimo dům.
6. Nepronikajte do zařízení, pokud nemáte informace, že je to bezpečné.

Určené použití

Tento výrobek je určen pro domácí použití.

Komerční použití není přípustné.

“UPOZORNĚNÍ: Toto zařízení je určeno jen pro vaření. Nesmí se používat na jiné účely, například k vytápění místností.”

Výrobce nezodpovídá za žádné škody způsobené nesprávným použitím nebo manipulací.

Bezpečnost dětí

- Elektrické a plynové výrobky jsou nebezpečné pro děti. Udržujte děti mimo tento výrobek, pokud je v provozu, nedovolte jim hrát si s výrobkem.
- Dostupné části spotřebiče se zahřívají, když je spotřebič zapnutý, dokud spotřebič nevychladne, udržujte děti mimo jeho dosah.
- Neskladujte žádné předměty nad spotřebičem, na něž by děti mohly dosáhnout.
- Obalové materiály jsou pro děti nebezpečné. Udržujte děti mimo dosah obalových materiálů. Zlikvidujte všechny součásti obalu podle norem na ochranu životního prostředí.

3 Montáž



Za přípravu místa a elektrické a plynové instalace výrobku odpovídá zákazník.



NEBEZPEČÍ

Výrobek musí být instalován v souladu se všemi místními a/nebo elektrickými vyhláškami.



NEBEZPEČÍ

Před instalací zkontrolujte případné vady na výrobku. Pokud nějaké objevíte, neinstalujte jej.

Poškozené výrobky mohou ohrozit vaši bezpečnost.

stěnami a nábytkem musí zůstat bezpečnostní vzdálenost. Viz obrázek (hodnoty v mm).

- Lze jej používat i jako samostatně stojící spotřebič. Nad povrchem desky je nutno počítat s minimální vzdáleností 750 mm.
- (*) Pokud nad sporákem instalujete digestoř, upravte výšku instalace podle pokynů výrobce digestoře (min. 650 mm)
- Sejměte obalové materiály a přepravní zámky
- Povrchy, syntetické lamináty a lepidla musejí být tepluvzdorné (100 °C minimum).
- Pracovní deska musí být v rovině a vodorovně upevněna.
- Vyřízněte otvor pro varnou desku v pracovní desce podle montážních rozměrů.

Před montáží

Varná deska je určena pro instalaci do běžné pracovní desky. Mezi přístrojem a kuchyňskými

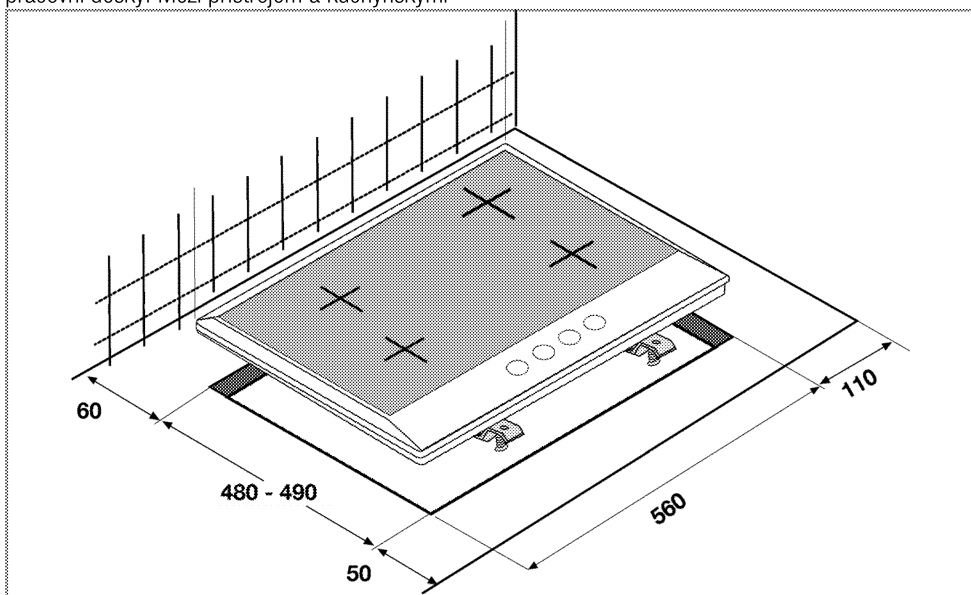

Ventilace místnosti

U všech místností musí být otevíratelné okno apod., u některých místností bude nutno použít trvalé odvětrání.

Vzduch pro spalování je vtahován z místnosti a spalovací plyny jsou vypouštěny přímo do místnosti.

Pro bezpečné používání spotřebiče je nezbytná dobrá ventilace. Pokud nemáte k dispozici okno či dveře, je nutno instalovat náhradní ventilaci. Spotřebič lze umístit do kuchyně, kuchyně/jídelny nebo kuchyňského koutu v obytné místnosti, ne však do místnosti s vanou či sprchou. Spotřebič nesmí být instalován v obytné místnosti s plochou pod 20 m³.

Neinstalujte tento spotřebič do místnosti pod úrovní země, pokud není otevřena na přízemní podlaží nejméně na jedné straně.

Velikost místnosti	Ventilační otvor
menší než 5 m ³	min. 100 cm ²
5 m ³ až 10 m ³	min. 50 cm ²
větší než 10 m ³ /den	není nutný
Ve sklepech či suterénu	min. 65 cm ²

Installation and connection

- The product must be installed in accordance with all local gas and electrical regulations.

Electrical connection

Connect the product to a grounded outlet/line protected by a fuse of suitable capacity as stated in the "Technical specifications" table. Have the grounding installation made by a qualified electrician while using the product with or without a transformer. Our company shall not be liable for any damages that will arise due to using the product without a grounding installation in accordance with the local regulations.



NEBEZPEČÍ
Riziko zásahu elektrickým proudem, zkratu nebo požáru vlivem neprofesionální instalace!
Spotřebič může připojit k napájení jen autorizovaný pracovník a spotřebič je pod zárukou pouze po správné instalaci.



NEBEZPEČÍ
Riziko zásahu elektrickým proudem, zkratu nebo požáru kvůli poškození napájecího kabelu!
Napájecí kabel je nutno nepřiskřípnout, ohnout či zmáčknout, nesmí přijít do styku s horkými částmi zařízení.
Pokud se napájecí kabel poškodí, musí jej vyměnit kvalifikovaný elektrikář.

- Connection must comply with national regulations.
- The mains supply data must correspond to the data specified on the type label of the product. Type label is at the rear housing of the product.

- Power cable of your product must comply with the values in "Technical specifications" table.



NEBEZPEČÍ
Riziko zásahu elektrickým proudem!
Než zahájíte jakoukoli činnost na elektrické instalaci, odpojte výrobek od napájení.



Power cable plug must be within easy reach after installation (do not route it above the hob).

Plug the power cable into the socket.

Gas connection



NEBEZPEČÍ
Riziko výbuchu nebo otravy vlivem neprofesionální instalace.
Přístroj smí k plynové rozvodné síti připojit jen autorizovaný pracovník.



NEBEZPEČÍ
Riziko výbuchu!
Než zahájíte jakoukoli činnost na plynové instalaci, vypněte přívod plynu.

- Gas adjustment conditions and values are stated on labels (or ion type label).



Váš sporák nastavený pro zemní plyn.

- Natural gas installation must be prepared before installing the product.
- There must be a flex pipe at the outlet of the installation for the natural gas connection of your product and the tip of this pipe must be closed with a blind plug. Service Representative will remove the blind plug during connection and connect your product by means of a straight connection device (coupling).
- Make sure that the natural gas valve is readily accessible.
- If you need to use your product later with a different type of gas, you must consult the Authorised Service Agent for the related conversion procedure.

Installing the product

1. Remove burners, burner caps and grills on the hob from the product.
2. Turning the hob upside down, place it on a flat surface.
1. The sealing gasket provided in the package must be applied on the lower casing bend around the hob as shown in the figure, during installation of the hob.



2. Place the hob on the counter and align it.
3. Using the installation clamps secure the hob by fitting through the holes on the lower casing.

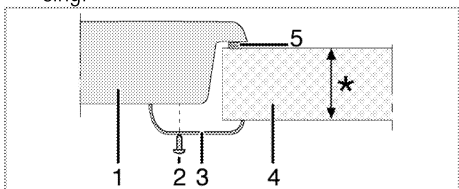

* min. 20 & max. 40 mm

- 1 Hob
- 2 Screw
- 3 Installation clamp
- 4 Counter
- 5 Sealing gasket

Rear view (connection holes)

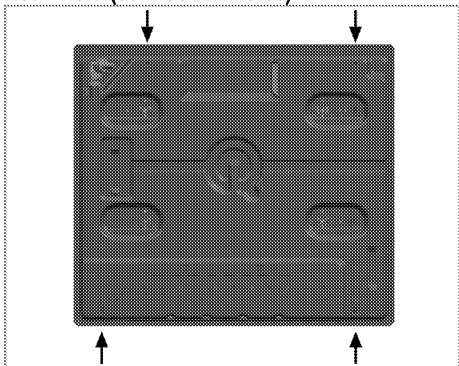

Place the burner plates, burner plate caps and grills back to their seating after installation.



Making connections to different holes is not a good practice in terms of safety since it can damage the gas and electrical system.

Final check

1. Open gas supply.
2. Check gas installations for secure fitting and tightness.
3. Ignite burners and check appearance of the flame.



Plameny by měly být modré a plynule hořet. Pokud jsou plameny nažloutlé, zkontrolujte bezpečnou polohu víčka hořáku nebo hořák vyčistěte.

Změna plynu



NEBEZPEČÍ

Riziko výbuchu!

Než zahájíte jakoukoli činnost na plynové instalaci, vypněte přívod plynu.

Chcete-li změnit typ plynu pro váš spotřebič, vyměňte všechny vstříkovače a upravte plamen všech ventilů v poloze nižšího průtoku.

Výměna vstříkovače hořáku

1. Sejměte víčko hořáku a tělo hořáku.
2. odšroubujte vstříkovače proti směru hodinových ručiček.
3. Nasadte nové vstříkovače.
4. Zkontrolujte všechna spojení kvůli správnému upevnění a těsnosti.



Nové vstříkovače mají polohu vyznačenou na obalu nebo můžete postupovat podle tabulky vstříkovačů na *Tabulka injektoru, strana 5*.

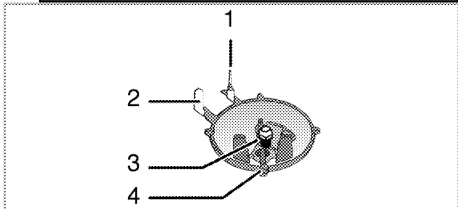

- 1 Pojistka proti zhasnutí plamene (podle modelu)
- 2 Svíčka
- 3 Vstříkovač
- 4 Hořák



Pokud nedojde k abnormální situaci, nesnažte se sejmout kohouty plynových hořáků. Pokud je nutné vyměnit kohout, musíte kontaktovat autorizovaný servis.



Pokud se změní typ plynu přístroje, je nutno změnit i štítek, který udává typ plynu přístroje.

Nastavení sníženého průtoku plynu u kohoutů desky

1. Zapalte hořák, který chcete nastavit, a otočte tlačítko do polohy středního plamene.
2. Sejměte tlačítko z plynového kohoutu.
3. Použijte šroubovák vhodné velikosti k úpravě šroubu nastavení průtoku.

U LPG (propan-butan) otočte šroub doprava. U zemního plynu otočte šroub jednou **proti směru hodinových ručiček**.

» Normální délka rovného plamene ve snížené poloze by měla být 6-7 mm.

4. Pokud je plamen vyšší, než je požadovaná poloha, otočte šroub ve směru hodinových ručiček. Pokud je menší, otáčejte doleva.

V závislosti na použitém plynovém kohoutu ve vašem spotřebiči se může lišit poloha seřizovacího šroubu.

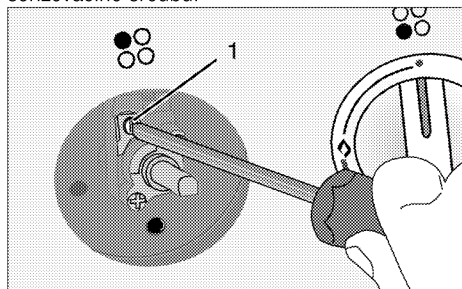

1 Šroub nastavení průtoku

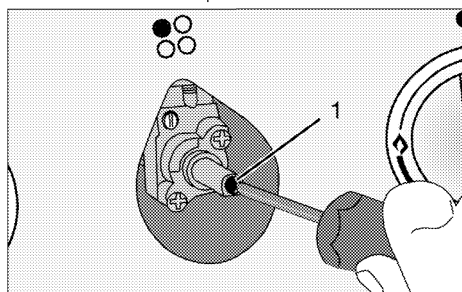

1 Šroub nastavení průtoku

Likvidace

Likvidace obalových materiálů

- Obalové materiály jsou nebezpečné pro děti. Obalové materiály uschovejte na bezpečném místě mimo dosah dětí. Obalové materiály výrobku jsou vyrobeny z recyklovatelných materiálů. Zlikvidujte je správně a tříděte je v souladu s pokyny pro likvidaci recyklovaného odpadu. Nelikvidujte je s běžným domácím odpadem.

Likvidace starého výrobku

- Uschovejte si originální karton od výrobku a přepravujte výrobek v něm. Dodržujte pokyny na kartonu. Pokud nemáte originální karton, zabalte výrobek do bublin nebo silného kartonu a pevně oblepte páskou.
- Zajistěte víčka a držáky pánví lepicí páskou.



Zkontrolujte vzhled výrobku, zda neobsahuje škody, k nimž mohlo dojít při přepravě.

Likvidace starého výrobku



Starý výrobek likvidujte ekologicky.

Toto zařízení je označeno symbolem pro třídění elektrického a elektronického odpadu (WEEE). To znamená, že zařízení je nutno likvidovat podle evropské směrnice 2002/96/ES, je nutno je recyklovat nebo demontovat s minimálním dopadem na životní prostředí. Další informace vám poskytnou místní nebo oblastní úřady. Informace o likvidaci výrobku získáte od prodejce nebo střediska pro sběr tuhých odpadů. Před likvidací výrobku odřízněte napájecí kabel a případné zámky na dveřích zneškodněte, aby nehrozilo nebezpečí pro děti.

4 Příprava

Tipy pro úsporu energie

Následující informace vám pomohou používat zařízení ekologicky a ušetřit energii:

- Zmražené potraviny před vařením rozmrazte.
- Používejte pánve/hrnce s víky na vaření. Pokud nemáte víko, spotřeba energie může vzrůst až čtyřnásobně.
- Zvolte hořák, který je vhodný pro rozměr dna hrnce. Vždy zvolte správný rozměr hrnce pro připravovaný pokrm. Větší hrnce vyžadují více energie.

Úvodní použití

První čištění produktu



Povrch se může poškodit vlivem některých saponátů nebo čisticích materiálů.

Nepoužívejte agresivní saponáty, čisticí prášek/mléko ani ostré předměty.

1. Sejměte všechny obaly.
2. Setřete povrch výrobku vlhkým hadříkem nebo houbičkou a osušte hadříkem.

5 Používání varné desky

Obecné informace o vaření



NEBEZPEČÍ

Přehřátý olej se může vznítit!
Když zahříváte olej, nenechávejte jej bez dozoru.

Nikdy se nesnažte oheň uhasit vodou!

Když se olej vznítí, okamžitě zakryjte pánev nebo hrnec víkem. Vypněte desku, pokud je to bezpečné, a kontaktujte hasiče.

- Potraviny před smažením pečlivě osušte a opatrně vložte do horkého oleje. Před smažením zkontrolujte, zda zmrazené potraviny zcela rozmrzly.
- Nezakrývejte nádobu, v níž zahříváte olej.
- Pánve a hrnce umísťujte tak, aby jejich rukojeti nebyly nad varnou deskou a nemohlo dojít k jejich spálení. Na desku neumísťujte nevyvážené a snadno překlápělné nádoby.
- Na zapnuté varné oblasti nepokládejte prázdné nádoby a hrnce. Mohly by se poškodit.
- Provoz varných oblastí naprázdno bez nádoby nebo hrnce může poškodit výrobek. Jakmile dovaříte, vypněte varné oblasti.
- Jelikož povrch výrobku může být horký, nepokládejte na něj plastové ani hliníkové nádoby. Takové nádoby by neměly být používány k uchovávání potravin.
- Používejte pouze hrnce a nádoby s plochým dnem.
- Do hrnců a pánví vkládejte přiměřené množství potravin. Takto nebudete muset provádět zbytečné čištění z důvodu přetečení.
Nepokládejte poklice hrnců nebo pánví na varné oblasti.
Pokládejte hrnce do středu varné oblasti.
Pokud chcete hrnec posunout na jinou varnou oblast, zvedněte jej a postavte ho tam, neposunujte jím.

Vaření s plynem

- Velikost nádoby musí odpovídat velikosti plamene. Upravte plamen tak, aby nepřesahoval dno nádoby a umístěte nádobu na držák hrnce.

Používání varných desek

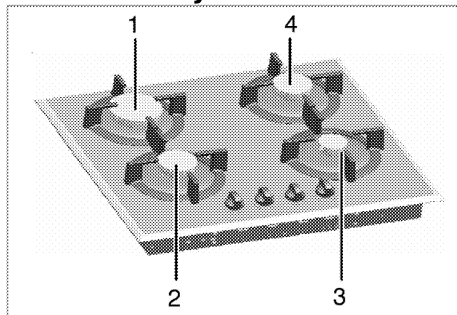

- 1 Rychlý hořák 20-26 cm
- 2 Normální hořák 14-20 cm
- 3 Přídavný hořák 12-18cm
- 4 Normální hořák 14-20 cm je seznam doporučených průměrů pro hrnce nebo pánve na příslušné hořáky.

Velký symbol plamene označuje nejvyšší výkon vaření, malý symbol plamene odpovídá nejnižšímu výkonu vaření. Pokud otočíte do polohy vypnuto (nahoru), k hořákům neproudí plyn.

Zapálení plynových hořáků

1. Tiskněte tlačítko hořáku.
2. Otáčejte jím proti směru hodinových ručiček k velkému symbolu plamene.
» Plyn zažehne vzniklá jiskra.
3. Nastavte požadovaný výkon.

Vypínání plynových hořáků

Otočte tlačítkem pásma udržování teploty do polohy vypnuto (horní).

Bezpečnostní systém uzávěru plynu (u typů vybavených tepelnou součástí)

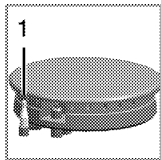

1. Bezpečnostní systém uzávěru plynu

Jakmile dojde ke zhasnutí hořáků z důvodu přetečení, spustí se bezpečnostní systém a přeruší přívod plynu.

- Stiskněte tlačítko směrem dovnitř a otočte jím proti směru hodinových ručiček a zapalte.

- Po zapálení plynu držte tlačítko ještě 3-5 sekund, aby se spustil bezpečnostní systém.
- Pokud se plyn nezapálil poté, co jste stiskli a pustili tlačítko, postup opakujte a tiskněte tlačítko po dobu 15 sekund.



NEBEZPEČÍ

Riziko vznícení v případě nespáleného plynu!

Nestiskněte tlačítko déle než 15 sekund, pokud nedošlo k zapálení.

Počkejte jednu minutu a pak zopakujte proces zapalování.

6 Údržba a péče

Obecné informace

Životnost výrobku se prodlouží a případné problémy se omezí, pokud je výrobek pravidelně čištěn.



NEBEZPEČÍ

Riziko zásahu elektrickým proudem!
Odpojte elektrinu před čištěním spotřebiče, aby nedošlo k zásahu elektrickým proudem.



NEBEZPEČÍ

Horké povrchy mohou způsobovat popáleniny!
Nechte přístroj vychladnout, než jej vyčistíte.

- Výrobek po každém použití pečlivě vyčistěte. Takto snadněji odstraníte nečistoty z pečení, které se takto nebudou při příštím použití přístroje dále připalovat.
- Pro čištění přístroje nejsou potřeba žádná zvláštní čisticidla. Výrobek omyjte vodou s mycím přípravkem a hadříkem nebo houbou a osušte ji suchým hadrem.
- Vždy zkontrolujte, zda byla jakákoli zbylá kapalina po čištění pečlivě otřena a a případná vylitá kapalina vysušena.
- K čištění nerezových ploch a rukojeti nepoužívejte čisticidla obsahující kyselinu nebo chlorid. K očištění těchto částí použijte měkký hadřík s tekutým rozpouštědlem (ne brusným) a dávejte pozor, abyste čistili jedním směrem.



Povrch se může poškodit vlivem některých saponátů nebo čisticích materiálů.
Nepoužívejte agresivní saponáty, čisticí prášek/mléko ani ostré předměty.



Na čištění nepoužívejte parní čističe.

Čištění varné desky.

Plynové varné desky

1. Sejměte a vyčistěte držáky hrnců a víčka hořáků.
2. Vyčistěte varnou desku.
3. Nasadte zpět víčka hořáků a zkontrolujte, zda sedí správně na svém místě.

4. Při umísťování vrchních mřížek věnujte pozornost správnému umístění držáků hrnců, aby hořáky byly uprostřed.

Sklokeramické povrchy

Povrch sklokeramické desky otřete hadrem namočeným do studené vody, aby se odstranily zbytky čističe. Osušte měkkým suchým hadrem. Zbytky čisticidla by mohly poničit sklokeramickou desku při jejím příštím použití.

Dried residues on the glass ceramic surface should under no circumstances be scraped with hook blades, steel wool or similar tools.

Vápenaté usazeniny (žluté skvrny) odstraňte malým množstvím odstraňovače vodního kamene, jako například octem nebo citronovou šťávou. Můžete rovněž použít i vhodné komerčně dostupné produkty.

Pokud je povrch silně znečištěn, naneste čistič houbou a vyčkejte, dokud se nevsákne. Poté vyčistěte povrch desky vlhkým hadrem.



Potraviny na bázi cukru, jako je hustý krém nebo sirup, je nutno ihned setřít a nečekat, až povrch vychladne. Jinak může být sklokeramická deska nevratně poškozena.

Časem může barva nátěru nebo na jiných plochách mírně vyblednout. To nemá vliv na fungování výrobku.

Blednutí barev a skvrny na sklokeramické desce jsou normálním jevem, ne vadou.

Čištění ovládacího panelu

Vyčistěte ovládací panel a tlačítka vlhkým hadříkem a otřete je do sucha.



Poškození ovládacího panelu!
Nesnímejte ovladače pro čištění ovládacího panelu.

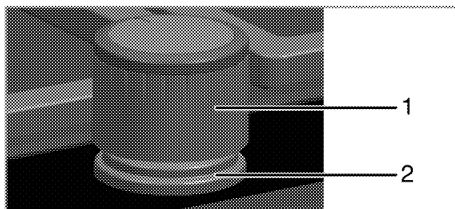

- 1 Tlačítko
- 2 Těsnící prvek



Při čištění nevyjímejte těsnící prvky pod tlačítky.

7 Odstraňování potíží

Není plyn.

Je uzavřený hlavní přívod plynu.

Otevřete přívod plynu.

Plynová trubka je ohnutá.

Nainstalujte plynovou trubku správně.

Chybí zapalovací jiskra.

Není proud.

Zkontrolujte pojistky v pojistkové skříni.

Hořáky nehoří správně nebo vůbec.

Hořáky jsou špinavé.

Vyčistěte součásti hořáku.

Hořáky jsou vlhké.

Osušte součásti hořáku.

Víčko hořáku není namontováno bezpečně.

Namontujte víčko hořáku bezpečně.

Je uzavřený přívod plynu.

Otevřete přívod plynu.

Plynová bomba je prázdná (při používání LPG).

Vyměňte plynovou bombu.



Pokud nemůžete odstranit poruchu ani poté, co jste postupovali podle pokynů obsažených v této části, obraťte se na autorizovaného servisního pracovníka nebo prodejce, u něhož jste výrobek zakoupili. Nikdy se nepokoušejte opravovat vadný výrobek sami.

